

► QWG14850CT

SV Bruksanvisning
Tvätt-torkmaskin

USER MANUAL

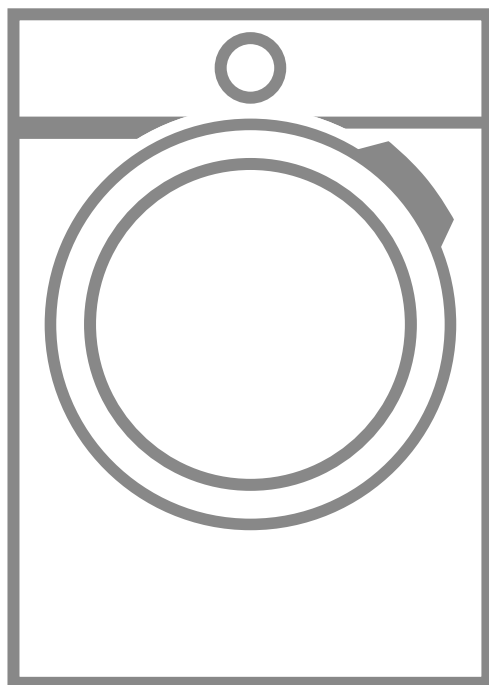

 **Husqvarna**[®]

INNEHÅLL

1. SÄKERHETSINFORMATION.....	3
2. SÄKERHETSINSTRUKTIONER.....	6
3. PRODUKTBESKRIVNING.....	8
4. TEKNISKA DATA.....	8
5. TILLBEHÖR.....	9
6. INSTALLATION.....	9
7. KONTROLLPANELEN.....	14
8. VRED OCH KNAPPAR.....	16
9. PROGRAM.....	18
10. INSTÄLLNINGAR.....	25
11. FÖRE FÖRSTA ANVÄNDNING.....	26
12. DAGLIG ANVÄNDNING - ENDAST TVÄTT.....	26
13. DAGLIG ANVÄNDNING - TVÄTTNING OCH TORKNING.....	31
14. DAGLIG ANVÄNDNING - ENDAST TORKNING.....	32
15. LUDD I MATERIALET.....	34
16. RÅD OCH TIPS.....	34
17. SKÖTSEL OCH RENGÖRING.....	37
18. FELSÖKNING.....	42
19. FÖRBRUKNINGSVÄRDEN.....	46
20. MILJÖSKYDD.....	48

BÄSTA KUND!

Tack för att du har valt denna Husqvarna-Electrolux-produkt. Den har utvecklats för att du ska kunna använda den i många år, med innovativa funktioner som gör livet enklare – och som inte finns på alla enkla produkter. Ägna några minuter åt denna beskrivning för att få största möjliga utbyte av produkten.

Besök vår webbplats för att:



få tips om användning, broschyrer, felsökning, service- och reparationsinformation:

www.husqvarna-electrolux.se/support



registrera din produkt för bättre service:

www.husqvarna-electrolux.se



köpa tillbehör, förbrukningsvaror och originalreservdelar till din produkt:

www.husqvarna-electrolux.se/shop

KUNDTJÄNST OCH SERVICE

Använd alltid originalreservdelar.

Ha följande uppgifter till hands när du kontaktar vår auktoriserade serviceverkstad: Modell, artikelnummer, serienummer.

Informationen står på märkplåten.

 Varning/Försiktighet – Säkerhetsinformation

 Allmän information och tips

 Miljöinformation

Med reservation för ändringar.

1. SÄKERHETSINFORMATION

Läs noga de bifogade instruktionerna före installation och användning av produkten. Tillverkaren är inte ansvarig för eventuella personskador eller andra skador som uppkommit som ett resultat av felaktig installation eller användning. Förvara alltid bruksanvisningen på en säker och tillgänglig plats för framtida bruk.

1.1 Säkerhet för barn och personer med funktionsnedsättning



WARNING!

Risk för kvävning, skador eller permanent invaliditet.

- Denna produkt kan användas av barn från 8 års ålder och uppåt, och av personer med nedsatt fysisk, sensorisk eller mental förmåga, samt personer med bristande erfarenhet och kunskap om de övervakas eller instrueras om hur produkten används på ett säkert sätt och förstår de risker som är förknippade med användningen.
- Barn mellan 3 och 8 år eller personer med mycket omfattande och komplexa funktionsnedsättningar ska inte vistas i närheten av produkten utan ständig uppsikt.
- Barn under 3 år ska inte vistas i närheten av produkten utan ständig uppsikt.
- Barn ska övervakas så att de inte leker med maskinen.
- Håll allt förpackningsmaterial utom räckhåll för barn och kassera det på lämpligt sätt.
- Förvara rengöringsmedel utom räckhåll för barn.
- Håll barn och husdjur borta från produkten när luckan är öppen.
- Om maskinen har ett barnlås ska den aktiveras.

- Barn får inte utföra rengöring och underhåll av produkten utan uppsikt.

1.2 Allmän säkerhet

- Ändra inte produktens specifikationer.
- Produkten är avsedd att användas i hushåll och liknande tillämpningar, till exempel:
 - personkök i butiker, kontor och andra arbetsmiljöer;
 - av gäster på hotell, motell, B&B och andra typer av boenden;
 - gemensamma utrymmen i flerfamiljshus eller i allmänna tvättinrättningar.
- Produkten ska installeras som en fristående produkt eller under köksbänken om det finns tillräckligt med plats.
- Produkten får inte placeras bakom en låsbar dörr, en skjutdörr eller en dörr med gångjärnen på motsatt sida så att produkten inte kan öppnas helt.
- Anslut stickkontakten till eluttaget endast i slutet av installationen. Kontrollera att stickkontakten är åtkomlig efter installationen.
- Ventilationsöppningarna i botten får ej täppas igen av en matta eller annat som ligger på golvet.
- **WARNING!** Produkten får inte tillföras via en extern kopplingsanordning, såsom timer, eller anslutas till en krets som regelbundet slås på och av med ett verktyg.
- Se till att du har god ventilation i rummet där produkten är installerad, för att undvika att gaser sugts tillbaka in i rummet från produkter som använder gas eller andra bränslen, exempelvis öppna spisar.
- Utloppsluften får inte ledas ut i ett varmluftsrör som leder ut ångor från produkter som förbränner gas eller andra bränslen.
- Vattentrycket under drift vid vatteningångspunkten från utloppsanslutningen måste vara mellan 0,5 bar (0,05 MPa) och 8 bar (0,8 MPa).

- Maskinens maximala tvättmängd är 8 kg. Överskrid inte den maximala tvättmängden för något program (se avsnittet "Program").
- Produkten måste anslutas till vattenledningsnätet med de nya medföljande slanguppsättningarna, eller med andra nya slanguppsättningar som tillhandahålls av auktoriserat servicecenter.
- Gamla slanguppsättningar får inte återanvändas.
- Om nätsladden är skadad måste den bytas av tillverkaren, tillverkarens auktoriserade servicecenter eller personer med motsvarande utbildning, för att undvika fara.
- Skrapa bort ludd eller annat från förpackningen som har samlats runt produkten.
- Plagg som har fläckar av matolja eller annan olja, aceton, alkohol, bensin, fotogen, fläckborttagningsmedel, terpentin, vax och vaxborttagningsmedel skall tvättas separat med lite extra tvättmedel innan de torkas i torktumlaren.
- Använd inte produkten om objekt har blivit nedsmutsade med kemikalier.
- Torka inte otvättade plagg i tvätt-/torkmaskinen.
- Torka inte tvätt som innehåller skumgummi (latex), duschmössor, vattentäta textilier, plagg med gummiinlägg och kläder eller kuddar med skumgummifyllning i tvätt-torkmaskinen.
- Sköljmedel och liknande produkter skall användas enligt tillverkarens anvisningar.
- Ta bort alla föremål från produkten som kan fatta eld, såsom tändare eller tändstickor.
- Stäng aldrig av tvättmaskinen/torktumlaren innan torkningen har avslutats, såvida du inte snabbt kan ta ut all tvätt och sprida ut den så att värmen leds bort.
- Den sista delen av programmet sker utan värme (nedkylningscykel) för att säkerställa att plaggen når en temperatur som inte orsakar skador på dem.
- Använd inte högtrycksvattenspray och/eller ånga för att rengöra produkten.

- Rengör produkten med en våt mjuk trasa. Använd bara neutrala rengöringsmedel. Använd inte slipande produkter, repande rengöringstussar, lösningsmedel eller metallföremål.
- Stäng av produkten och koppla bort den från eluttaget före underhåll.

2. SÄKERHETSINSTRUKTIONER

2.1 Installation



Installationen måste överensstämma med gällande nationella bestämmelser.

- Följ installationsinstruktionerna som följer med produkten.
- Installera och använd inte produkten på en plats där temperaturen understiger 0 °C eller där den utsätts för väder och vind.
- Håll alltid produkten vertikalt när den förflyttas.
- Kontrollera att luft kan cirkulera mellan produkten och golvet.
- Ta bort förpackningen och transportbultarna.
- Golvytan, på vilken produkten ska installeras, måste vara plan, stabil, värmebeständig och ren.
- Förvara transportbultarna på ett säkert ställe. Om produkten ska flyttas i framtiden måste de sättas dit igen för att låsa trumman för att förhindra skador på produkten.
- Var alltid försiktig när produkten rör sig eftersom den är tung. Använd alltid skyddshandskar och täckta skor.
- Installera eller använd inte en skadad produkt.
- Installera inte produkten där luckan inte kan öppnas helt.
- Ställ in fötterna så att det finns tillräckligt utrymme mellan produkten och golvet.
- Använd ett vattenpass för att kontrollera att produkten står helt vågrätt när den står på platsen där den skall användas. Om den inte gör det kan du justera fötterna tills den gör det.

2.2 Elektrisk anslutning



WARNING!

Risk för brand och elektriska stötar.

- Produkten måste jordas.
- Använd alltid ett korrekt installerat, stötsäkert och jordat eluttag.
- Använd inte grenuttag eller förlängningssladdar.
- Dra inte i anslutningssladden för att koppla bort produkten från eluttaget. Ta alltid tag i stickkontakten.
- Ta inte i anslutningssladden eller stickkontakten med våta händer.

2.3 Vattenanslutning

- Inloppsvattnet får inte överstiga 25° C.
- Orsaka inga skador på vattenslangarna.
- Före anslutning till nya slangar, slangar som inte använts under en längre tid, där reparationsarbete har utförts eller om nya enheter har monterats (vattenmätare, etc.), ska vattnet rinna en stund tills det är rent och klart.
- Kontrollera att det inte finns några synliga vattenläckor under och efter första användningen av maskinen.
- Använd inte en förlängningsslang om tilloppsslangarna är för korta. Kontakta det auktoriserade servicecentret för byte av tilloppsslang.
- När du packar upp produkten kan det hända att vatten rinner från tömningsslangen. Detta beror på vattentesterna som utförts på produkten i fabriken.
- Tömningsslangen kan förlängas till högst 400 cm. Kontakta det

auktoriserade servicecentret för den andra tömningsslangen och förlängningen.

- Kontrollera att stickkontakten är åtkomlig efter installationen.

2.4 Användning



WARNING!

Det finns risk för personskador, elstöt, brand eller skador på produkten.

- Placera inte brandfarliga produkter eller föremål som är våta med brandfarliga produkter i, i närheten av eller på produkten.
- Ta inte på luckglaset när ett program är igång. Glaset kan bli varmt.
- Torka inte skadade plagg som innehåller vaddering eller stoppning.
- Om tvätten har tvättats med ett fläckbortagningsmedel ska en extra sköljning göras före torkprogrammet.
- Se till att alla metallföremål avlägsnas från tvätten.
- Torka endast textilier som är lämpliga att torka i maskinen. Följ tvättanvisningarna på alla klädvårdsetiketter.
- Sitt eller stå inte på luckan när den är öppen.
- Torka inte genomblöta plagg i produkten.
- Låt inte heta föremål vidröra plastdelarna i produkten.
- Ta bort tvättbollen (om sådan använts) innan du sätter igång ett torkprogram.
- Använd inte tvättboll när du väljer ett non-stop-program.

2.5 Service

- Kontakta ett auktoriserat servicecenter för reparation av produkten. Använd endast originalreservdelar.
- Observera att reparationer som utförs själv eller på ett icke fackmannamässigt sätt kan få säkerhetsmässiga konsekvenser och kan upphäva garantin.

- Följande reservdelar är tillgängliga i 10 år efter att modellen har utgått: motor- och motorborstar, överföring mellan motor och trumma, pumpar, stötdämpare och fjädrar, tvättrumma, trumlager och tillhörande kullager, värmare och värmeelement, inklusive värmepumpar, rörledning och tillhörande utrustning inklusive slangar, ventiler, filter och vattenstoppar, tryckta kretskort, elektroniska skärmar, tryckomkopplare, termostater och sensorer, programvara och firmware inklusive återställningsprogramvara, lucka, gångjärn till lucka och tätningar, andra tätningar, lucklåsningseenhet, perifera tillbehör för plast såsom tvättmedel. Observera att vissa av dessa reservdelar endast är tillgängliga för professionella reparatörer och att inte alla reservdelar är relevanta för alla modeller.
- När det gäller lampan/lamporna i denna produkt och reservlampor som säljs separat: Dessa lampor är avsedda att tåla extrema fysiska förhållanden i hushållsapparater, såsom temperatur, vibration, fuktighet eller är avsedda att signalera information om produktens driftsstatus. De är inte avsedda att användas i andra produkter eller som rumsbelysning i hemmet.

2.6 Kassering

- Koppla loss produkten från eluttaget och vattentillförseln.
- Klipp av elkabeln nära produkten och kassera den.
- Ta bort luckspärren för att förhindra att barn eller husdjur blir instängda i trumman.
- Kassera produkten i enlighet med lokala föreskrifter för avyttring från WEEE (Waste Electrical and Electronic Equipment).

3. PRODUKTBESKRIVNING

3.1 Produktöversikt

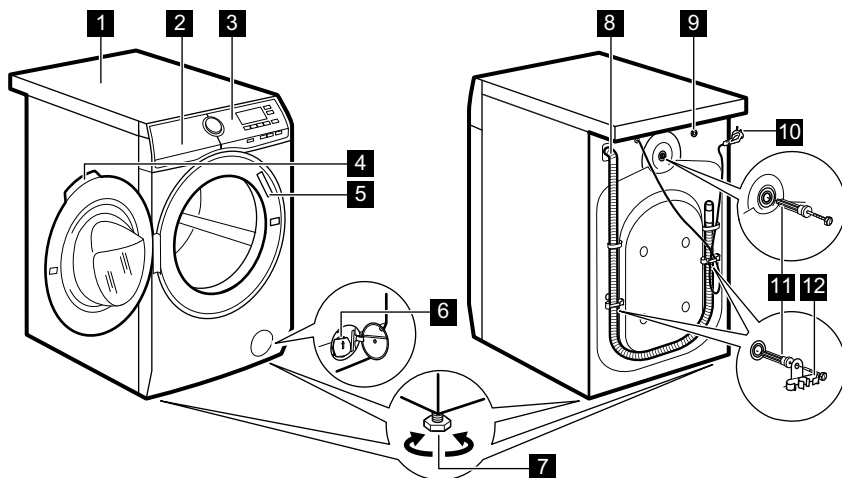

- | | |
|--|---------------------------------------|
| 1 Bänkskiva | 8 Tömnings slang |
| 2 Tvättmedelsfack | 9 Tillopps slangens anslutning |
| 3 Kontrollpanel | 10 Nätkabel |
| 4 Luckhandtag | 11 Transportbultar |
| 5 Typskylt | 12 Slangstöd |
| 6 Filter till tömningspump | |
| 7 Fötter för att få maskinen i nivå | |

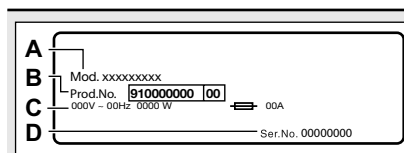

På typskylten står modellnamn (A), produktnummer (B), spänning (C) och serienummer (D).

4. TEKNISKA DATA

Dimension	Bredd/Höjd/Totalt djup	59.7 cm /84.7 cm /57.5 cm
Elektrisk anslutning	Nätspänning	230 V
	Total effekt	2200 W
	Säkring	10 A
	Frekvens	50 Hz

Skyddsnivån mot intrång av fasta partiklar och fukt säkerställs av skyddslocket, förutom där lågspänningsutrustningen inte har något skydd mot fukt		IPX4
Vattentillförsel ¹⁾		Kallt vatten
Vattentryck	Min	0,5 bar (0,05 Mpa)
	Max	8 bar (0,8 Mpa)
Maximal tvättmängd	Vit/Kulörtvätt	8 kg
Maximal torr tvättmängd	Cotton (Bomull)	5 kg
	Syntet	3 kg
Centrifugeringshast.	Max centrifughastighet	1400 rpm

¹⁾ Anslut tilloppsslangen till en vattenkran med 3/4" rörgånga.

5. TILLBEHÖR

5.1 Finns i

**www.husqvarna.com/shop
eller från en auktoriserad
återförsäljare**

Läs noga igenom anvisningarna som medföljer tillbehöret.

- i** Endast lämpliga tillbehör, godkända av HUSQVARNA, uppfyller produktens garanterade säkerhetsnivå. Om icke godkända delar används förverkas produktens garanti.

5.2 Fästplåtsats

Om du installerar produkten på en plint som inte är ett tillbehör som levereras av HUSQVARNA, måste du sätta fast den i fästplåtarna.

Läs noga igenom anvisningarna som medföljer tillbehöret.

6. INSTALLATION

- !** **WARNING!**
Se Säkerhetsavsnitten.

6.1 Uppackning

- !** **WARNING!**
Avlägsna allt förpackningsmaterial och alla transportbultar innan produkten installeras.

- !** **WARNING!**
Använd handskarna.

1. Avlägsna den utvändiga filmen. Använd en kniv vid behov.

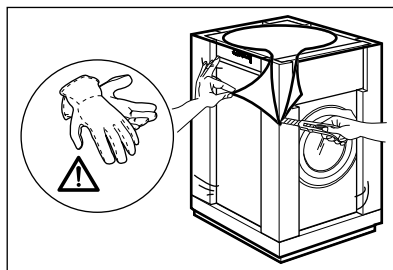

2. Ta bort kartonglocket och frigoliten.

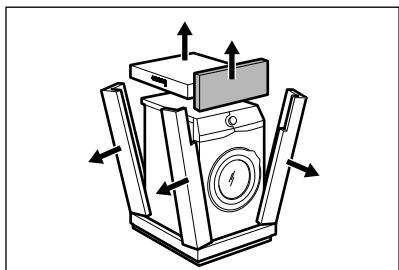

3. Avlägsna den invändiga filmen.

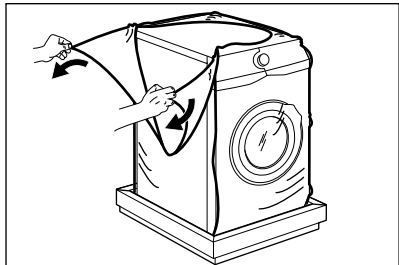

4. Öppna luckan och ta bort frigolitudelen från lucktätningen och alla sakerna från trumman.

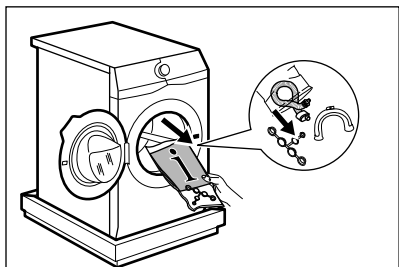

5. Läg maskinen försiktigt ner på baksidan.

6. Läg en av frigolitudelarna på golvet under produkten.

i Kontrollera så att inte slangarna skadas.

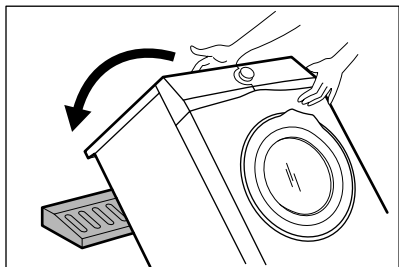

7. Ta bort frigolitskyddet från undersidan.

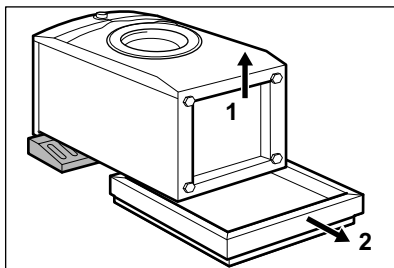

8. Dra upp produkten till upprätt position.

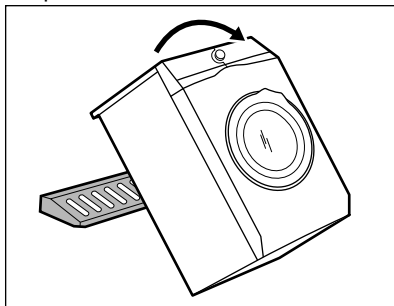

9. Ta loss strömkabeln och tömningsslangen ur slanghållarna.

i Det kan finnas vatten i tömningsslangen. Detta beror på vattentesterna som utförts på produkten på fabriken.

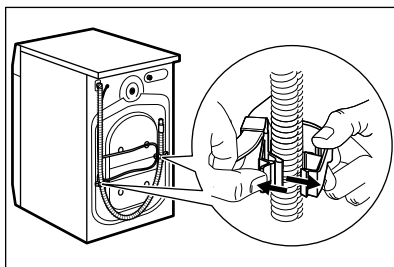

10. Skruva bort de tre bultarna med den medföljande nyckeln.

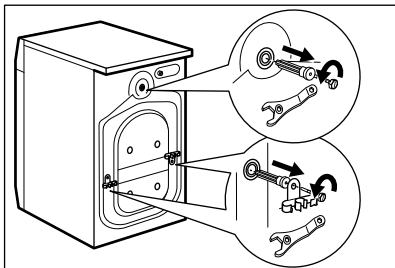

11. Dra ut distanserna av plast.
12. Sätt dit plattshöljen, som finns i påsen med användarmanualen, i hålen.

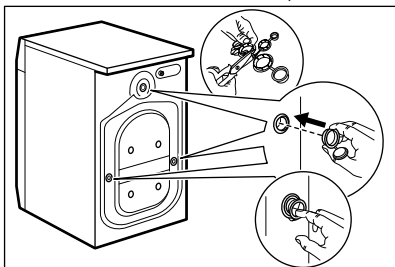

- i** Vi rekommenderar att du sparar förpackningen och transportbultarna om du vid ett senare tillfälle ska flytta produkten.

6.2 Placering och avvägning

1. Installera produkten på ett plant och hårt golv.

- i** Se till att mattor inte hindrar luftcirkulationen under produkten. Kontrollera att produkten inte vidrör någon vägg eller enhet.

2. Lossa eller dra åt fötterna för att justera nivån.

- !** **WARNING!**
Justera inte nivån genom att sätta kartong, trä eller motsvarande material under produktens fötter.

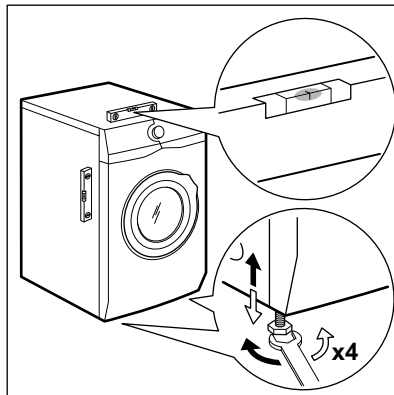

Produkten måste vara i våg och stabil.

- i** En korrekt justering av produktnivån förhindrar att produkten vibrerar, bullrar och flyttas när den används.
- i** När produkten har installerats på en sockel ska tillbehören som beskrivs i kapitlet "Tillbehör" användas. Läs noga igenom anvisningarna som medföljer produkten och tillbehöret.

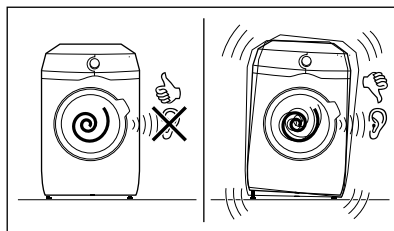

6.3 Tilloppsslang

1. Anslut tilloppsslangen på maskinens baksida.
2. Sätt den på vänster eller höger sida beroende på var vattenkranen sitter.

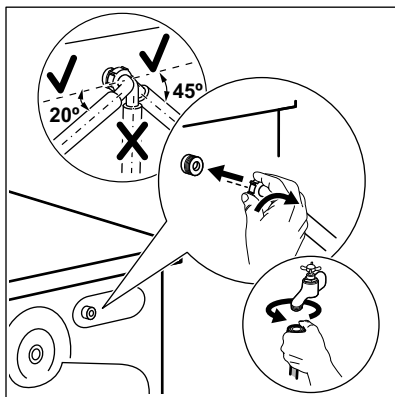

- i** Kontrollera att tilloppslangen inte är i vertikalt läge.
- 3. Vid behov lossar du ringmuttern och vrider till rätt läge.
- 4. Anslut tilloppslangen till en kallvattenkran med 3/4-tumsgänga.

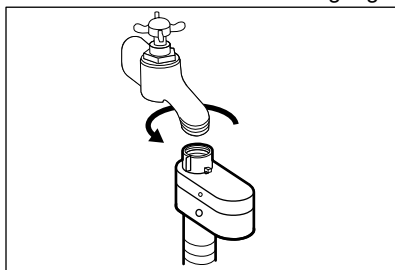

- !** **VARNING!** Inloppsvattnet får inte överstiga 25° C.
- !** **FÖRSIKTIGHET!** Kontrollera att det inte förekommer läckage från kopplingarna.
- i** Använd inte en förlängningsslang om tilloppslangarna är för korta. Kontakta servicecentret för byte av tilloppslang.

6.4 Vattensäkring

Tilloppsslangen har en vattensäkring. Säkringens förhindrar att vatten läcker in i

slangen på grund av dess naturliga åldrande.

Den röda delen i **A**-fönstret visar detta fel.

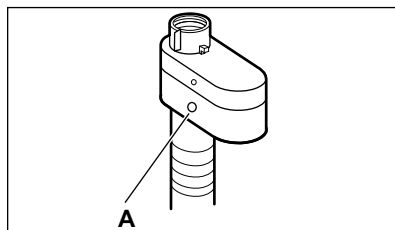

Om detta inträffar, stäng vattenkranen och kontakta auktoriserat servicecenter för att få slangen utbytt.

6.5 Tömning av vattnet

Tömningslangen ska sitta på en höjd som inte är lägre än 60 cm och inte högre än 100 cm.

- i** Du kan förlänga tömningsslangen till högst 400 cm. Kontakta auktoriserat servicecenter för den andra tömningsslangen och förlängningen.

Det går att ansluta tömningsslangen på två sätt:

1. Gör en U-form med tömningsslangen och dra den runt plastböjen.

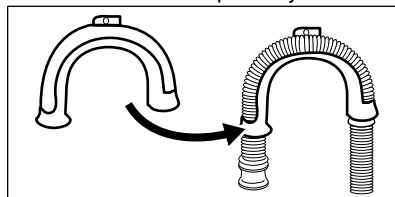

2. **På kanten av ett handfat** - Fäst plastböjen i vattenkranen eller på väggen.
- i** Se till att plastböjen inte kan flytta på sig när produkten tömmer ut.

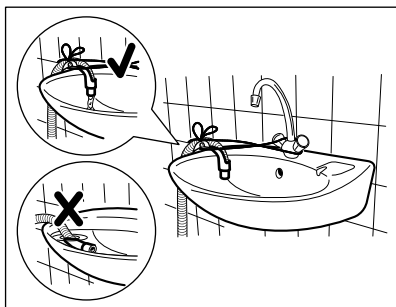

- i** Se till att tömningsslangens ände inte ligger i vattnet. Då kan smutsigt vatten rinna tillbaka in i produkten.

3. **Till ett stigrör med ventilationshål -**
För in tömningsslangen direkt i avloppsröret. Se bilden.

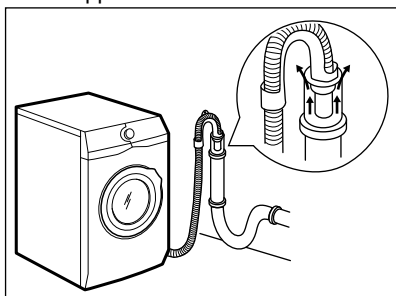

- i** Änden på tömningsslangen måste alltid vara ventilerad, dvs. avloppsrörets innerdiameter (minst 38 mm - minst 1,5 tum) måste vara större än tömningsslangens ytterdiameter.

4. Om avloppsslangens ände ser ut så här (se bilden) kan du trycka in den direkt i stigröret.

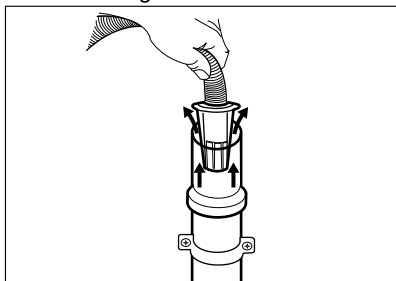

5. **Utan plastböjen, till en avloppsmuff -** Sätt avloppsslangen i

muffen och dra åt den med en klämma. Se bilden.

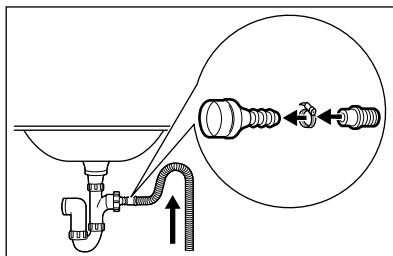

- i** Kontrollera att tömningsslangen gör en loop för att förhindra att partiklar går in i produkten från diskhon.

6. Fäst slangen **direkt till ett inbyggt avloppsrör i rummets vägg** och dra åt den med en klämma.

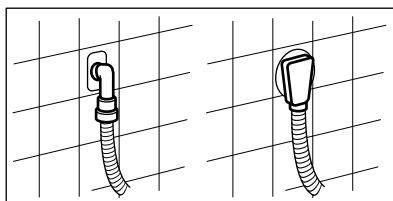

6.6 Elektrisk anslutning

I slutet av installationen kan du ansluta nätkontakten till eluttaget.

Typskylten och kapitlet "Tekniska data" anger nödvändiga elektriska klassificeringarna. Se till att de är kompatibla med nätspänningen.

Kontrollera att elnätet i ditt hem klarar den maximala belastning som krävs, även med hänsyn till andra produkter som är anslutna till samma nätkrets i ditt hushåll.

Anslut maskinen till ett jordat eluttag.

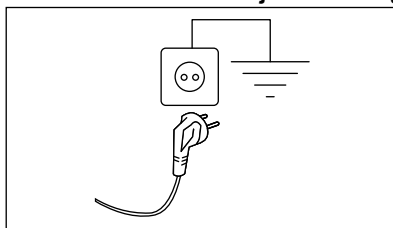

Nätkabeln måste vara lätt att komma åt när maskinen har installerats.

För allt elektriskt arbete som krävs för att installera den här maskinen, kontakta vårt auktoriserade servicecenter.

Tillverkaren ansvarar inte för personskador eller materiella skador som uppstår till följd av att ovanstående säkerhetsåtgärder inte har följts.

7. KONTROLLPANELEN

7.1 Beskrivning av kontrollpanel

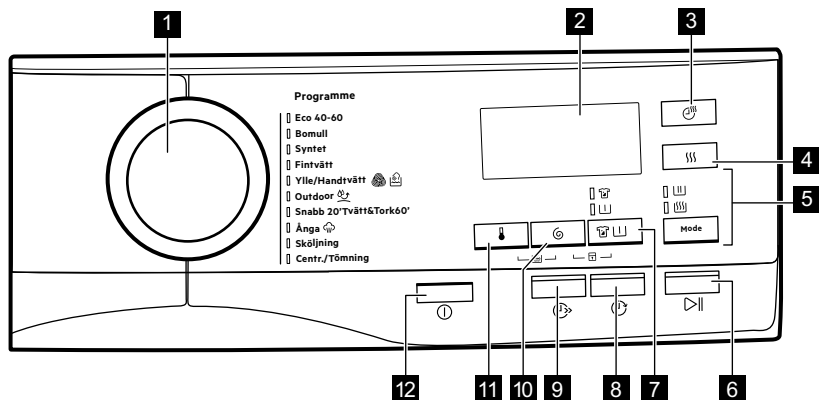







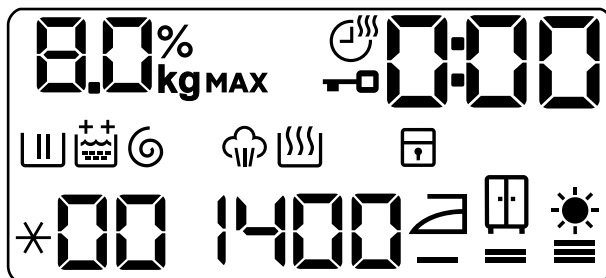







- 1** Programväljare
- 2** Display
- 3** Touchknapp för torktid
- 4** Touchknapp för torknivå
- 5** Mode touch-knapp
 - Wash
 - Dry
- 6** Touchknapp för Start/Paus
- 7** Knapp för fläckar/förtvätt

- Stains-funktionen
- Prewash-funktionen
- 8** Touchknapp för Fördröjd start
- 9** Touchknappen Tidspar
- 10** Touchknapp för reducerad centrifugering
- 11** Touchknapp för temperatur
- 12** Tryckknapp för på/av

7.2 Display

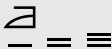

8.0 kg	Indikator för max tvättmängd. kg -indikatorn blinkar under uppskattningen av tvättmängd.
MAX	Indikator för max tvättmängd. Den blinkar när tvättmängden överstiger den maximalt angivna tvättmängden för valt program. Om du kör ett program med för mycket tvätt i trumman blinkar MAX även i när programmet är klart.
	Indikator för torktid.
	Indikator för lucklås.
0:00	Den digitala indikatorn kan visa: <ul style="list-style-type: none"> • Programtid (t.ex. 2:40, tvätt- och/eller torkfas). • Fördröjd tid (t.ex. 30' eller 2h). • Programslut (. • Varningskod (<i>E20</i>).
	Indikator för tvättfas. Den blinkar under förtvätta- och tvättfasen.
	Indikator för sköljfas. Den blinkar under sköljningsfasen.
	Funktionen permanent extra sköljning: <ul style="list-style-type: none"> •  - en extra sköljning. •  - två extra sköljningar.
	Indikator för centrifugering och tömning. Den blinkar under centrifugerings- och tömningsfasen.
	Ångfasindikator.
	Kontrollampa för torkfas.
	Indikator för barnlås.

*00	Temperaturdisplay. *-indikatorn visas när en kall tvätt har ställts in.
1400	Indikator för centrifugeringshastighet. - - - Indikator för ingen centrifugering.
	Indikator för stryktorrt.
	Indikator för skåptorrt.
	Indikator för extra torrt.

7.3 Flerspråkiga etiketter

Fästbara etiketter på olika språk levereras med maskinen.

Önskad etikett kan fästas bredvid programvredet.

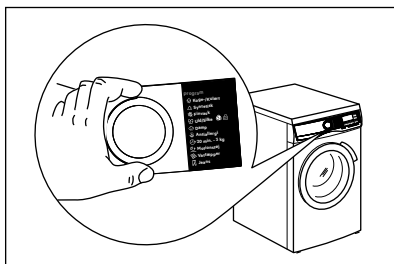

8. VRED OCH KNAPPAR

8.1 Inledning

-  När du trycker på en tangenkombination **ska du inte luta** fingrarna nedåt. Sensorerna under knapparna är känsliga och kan påverka ditt val.

8.2 On/Off

Om du trycker på den här knappen i några sekunder slås maskinen på eller stängs av. Två olika ljud hörs när man slår på eller stänger av maskinen.

Eftersom Standby-funktionen i vissa fall automatiskt stänger av maskinen för att minska energiförbrukningen kan du behöva slå på den igen.

Mer information finns under "Standby-funktionen" i kapitlet "Daglig användning".

8.3 Inledning

-  Funktionerna går inte att välja med alla tvättprogram. Kontrollera kompatibiliteten mellan funktionerna och tvättprogrammen i "Programöversikt". En funktion kan utesluta en annan, i det här fallet låter inte maskinen dig ställa in inkompatibla funktioner tillsammans. Se till att skärmen och touch-knapparna alltid är rena och torra.

8.4 Temperature

När du väljer ett tvättprogram föreslår maskinen automatiskt den förinställda temperaturen för programmet.

Tryck på denna knapp upprepade gånger tills önskad temperatur visas på displayen.

När displayen visar **X** och **--**, värmer inte produkten upp vattnet.

8.5 Spin

När du ställer in ett program ställer maskinen automatiskt in maximal centrifugeringshastighet.

Tryck upprepade gånger på den här knappen för att:

- **Minska centrifugeringshastigheten.**



 Displayen visar endast tillgängliga centrifugeringshastigheter för inställt program.

- **Aktivera alternativet Ingen centrifugering -- --.**
Detta är endast tillgängligt med Centr./Tömning-programmet. Maskinen hoppar över alla centrifugeringsfaser och tömmer bara ut vattnet. På displayen visas indikatorn **-- --**.

8.6 Stains/Prewash

Tryck på den här knappen upprepade gånger för att aktivera en av de två funktionerna.

Motsvarande indikator tänds på displayen.

- **Stains **
Välj denna funktion för att lägga till en anti-fläckfas till ett program för att behandla hårt smutsad eller smutsad tvätt med fläckborttagningsmedel. Håll fläckborttagningsmedlet i facket . Fläckborttagningsmedlet läggs till i lämplig fas av tvättprogrammet.

 Denna funktion är inte tillgänglig för temperaturer under 40 °C.

- **Prewash **
Använd den här funktionen för att lägga till en förvtättsfas i 30 °C före tvättfasen.
Den här funktionen rekommenderas för hårt smutsad tvätt, särskilt om den innehåller sand, damm, lera och andra fasta partiklar.

 Den här funktionen kan öka programtiden.

 Dessa två funktioner kan inte väljas tillsammans.

8.7 Delay Start

Med den här funktionen kan du fördröja programstarten till en bättre lämpad tidpunkt.

Tryck upprepade gånger på knappen för att välja önskad fördröjning. Tiden ökar i steg om 30 minuter upp till 90 minuter och med 2 timmar upp till 20 timmar.

När programmet har startat med Start/Pause -knappen visar displayen vald fördröjningstid och maskinen startar nedräkningen.

8.8 Quick

Med den här funktionen kan du minska programlängden.

- Om tvätten är normalt eller lite smutsad kan man med fördel förkorta tvättprogrammet. Tryck på den här knappen **en gång** för att minska tvättiden.
- Vid mindre tvättmängd, tryck på den här knappen **två gånger** för att ställa in ett extra kort program.

På displayen justeras programmets varaktighet efter hand.

När den här knappen har tryckts in, lyser LED-lampan ovanför knappen.

 Denna funktion kan också användas för att förkorta programtiden för ångprogrammet.

8.9 Time Dry

I programmet där den kan väljas, tryck på den här knappen för att ange den tid som passar textilierna som du ska torka (se tabellen "Tidsbestämd torkning"). Det inställda värdet visas på displayen.

För varje tryckning på knappen ökar torktiden med 5 minuter.



Du kan inte ställa in alla tidsvärden för olika material.

8.10 Auto Dry)))

Tryck på den här knappen för att ställa in en av 3 automatiska torrhetsnivåer som produkten föreslår.

På displayen tänds relevant torkningsindikator:

- = **Stryktorrt**: tvätt som ska strykas.
- = **Skåptorrt**: tvätt som ska läggas in i skåp.
- = **Extra torrt**: tvätt som ska torkas helt.



Du kan inte välja alla automatiska nivåer för alla typer av textilier.

8.11 Mode

Tack vare den här knappen kan ett program utföra:

- Endast tvättning** : Wash-indikatoren är tänd.
- Tvättning och torkning** : Wash- och Dry-indikatorerna är tända.
- Endast torkning** : Dry-indikatoren är tänd.





8.12 Start/Pause ▷||

Tryck på Start/Pause ▷||-knappen för att starta, pausa eller avbryta ett program.

9. PROGRAM

9.1 Programöversikt

Program Standardtemperatur Temperaturområde	Referenshastighet för centrifug Varvtalsområde för centrifugering	Max tvättmängd	Beskrivning av program
Eco 40-60 (Endast tvätt) 40 °C ¹)	1400 rpm 1400 rpm – 400 rpm	8 kg	Vit och färgäkt bomull. Normalt smutsad tvätt.
Eco 40-60 + Skåptorrt (tvätt- och torkläge) 40 °C ²)	1400 rpm 1400 rpm– 1000 rpm	5 kg	
Eco 40-60 + skåptorrt (endast torkläge)	-	5 kg	Vit och färgäkt bomull.

Program Standardtemperatur Temperaturområde	Referenshastighet för centrifug Varvtalsområde för centrifugering	Max tvättmängd	Beskrivning av program
Bomull 40 °C 95 °C – kall	1400 rpm 1400 rpm – 400 rpm	8 kg	Vit och färgad bomull. För normalt, mycket och lätt smutsad tvätt.
Syntet 40 °C 60 °C – kall	1200 rpm 1200 rpm – 400 rpm	3 kg	Syntetplagg eller blandade material. Normalt smutsad tvätt.
Fintvätt 30 °C 40 °C – kall	1200 rpm 1200 rpm – 400 rpm	2 kg	Ömtåliga material som akryl, viskos och blandade material som måste fintvättas. För normalt och lätt smutsad tvätt.
 Ylle/Handtvätt 40 °C 40 °C – kall	1200 rpm 1200 rpm – 400 rpm	1.5 kg	Maskintvättbar ylle, handtvättbar ylle och andra material märkta med "Handtvätt"-symbol ³⁾ .
 Outdoor 30 °C 40 °C – kall	1200 rpm 1200 rpm – 400 rpm	2 kg	 Använd inte sköljmedel och se till att det inte finns några sköljmedelsrester kvar i tvättmedelsfacket. Ytterkläder, tekniska material, sportjackor, vattentäta jackor och jackor som andas, skaljackor med löstagbar fleece eller innerfoder.  Genom att utföra ett kombinerat tvätt- och torkningsprogram fungerar torkningsfasen också som vattenavvisande konservering. Se till att plaggets skötselråd tillåter torktumlning.
Snabb 20' Tvätt&Tork60' 30 °C 40 °C – 30 °C	1200 rpm	1 kg	Program för att behandla upp till 1 kg blandade syntetskjortor endast på 20 minuter. Lägg till en torkfas med en komplett wash&dry-behandling på 60 minuter.

Program Standardtemperatur Temperaturområde	Referen- shastighet för centrifug Varvtalsom- råde för centrifuger- ing	Max tvätt- mängd	Beskrivning av program
 Ånga	-	1 kg	<p>Ångprogram⁴⁾</p> <p>Ånga kan användas för torkade, tvättade eller använda kläder. Dessa program minskar skrynkighet och dålig lukt och mjukgör tvätten.</p> <p>Använd inte tvättmedel. Vid behov, ta bort fläckar genom att tvätta eller använda fläckborttagningsmedel.</p> <p>Ångprogram utför inte någon hygientvätt.</p> <p>Välj inte ångprogram för dessa typer av plagg:</p> <ul style="list-style-type: none"> • Plagg som ska tvättas i temperatur under 40 °C. • Plagg med skötselråd som avråder från torktumling. • Plagg märkta "Endast kemtvätt".
Sköljning	1400 rpm 1400 rpm – 400 rpm	8 kg	För att skölja och centrifugera tvätten. Alla material, förutom ylle och mycket ömtåliga material. Minska centrifugeringshastigheten efter typ av tvätt.

Program	Eco 40 - 60	Bomull	Syntet	Fintvätt	Ylle/Handtvätt	Outdoor	Snabb 20' Tvätt&Tork60'	Ånga	Sköljning	Centr./Tömning
Inställningar										
Stains ²⁾	■	■	■							
Prewash	■	■	■							
Extra sköljning	■	■	■	■		■			■	
Quick ³⁾	■	■	■	■				■		
Delay Start	■	■	■	■	■	■	■	■	■	■
Time Dry	■	■	■	■	■	■				
Auto Dry	■ ⁴⁾	■								

1) Om du väljer bort centrifugering, töms bara vattnet ut.

2) Denna funktion är inte tillgänglig vid temperaturer under 40 °C.

3) Om du väljer den kortaste varaktigheten rekommenderas en minskad tvättmängd. Det går att fylla maskinen helt men tvättresultatet kan bli sämre.

4) Stryktrött går inte att kombinera med det här programmet.

Lämpliga tvättmedel för varje program

Program	Pulvertvättmedel ¹⁾	Flytande tvättmedel	Flytande tvättmedel för kulörtvätt	Ömtåliga ylleplagg	Special
Eco 40-60	▲	▲	▲	--	--
Bomull	▲	▲	▲	--	--
Syntet	▲	▲	▲	--	--
Fintvätt	--	--	--	▲	▲
Ylle/Handtvätt	--	--	--	▲	▲
Outdoor	--	--	--	▲	▲

Program	Pulvertvätt- medel ¹⁾	Flytande tvättmedel	Flytande tvättmedel för kulört- vätt	Ömtåliga yl- leplagg	Special
Snabb 20' Tvätt&Tork60	--	▲	▲	--	--

1) Vid temperatur över 60 °C rekommenderas pulvertvättmedel.

▲ = Rekommenderas

-- = Rekommenderas ej

9.2 Woolmark Wool Care – Blå



- maskintvätt av ylleplagg märkta som "handtvätt", under förutsättning att plaggen tvättas enligt anvisningarna på plaggets etikett och det som anges från tillverkaren av denna tvättmaskin. M2103.
- Torktumlarens ylleprogram har testats och godkänts av The Woolmark Company. Programmet är lämpligt för torkning av ylleplagg som är märkta med "handtvätt", förutsatt att plaggen tvättas i ett Woolmark-godkänt handtvättprogram och torktumlas enligt tillverkarens anvisningar. M2104.

Woolmark-symbolen är en certifieringsmärkning i många länder.



- Maskinens ylleprogram har godkänts av Woolmark Company för

9.3 Automatisk torkning



De första programtiderna för program med Auto Dry-tillvalet är endast uppskattningar, den faktiska torktiden kan skilja sig något från den tid som visas.

Torrhetsgrad	Material	Tvättmängd
 -- = ☀ Extra Torrt För frottématerial	Bomull och linne (morgonrockar, badhanddukar m.m.)	upp till 5 kg

Torrhetsgrad	Material	Tvättmängd
 — = ≡ Cupboard Dry (Skåptorrt) För plagg som ska förvaras	Bomull och linne (morgonrockar, badhanddukar m.m.)	upp till 5 kg
	Syntet och blandat (tröjor, blusar, underkläder, hushålls- och sänglinne)	upp till 3 kg
	Fintvätt (akryl, viskos och ömtåliga blandade material)	upp till 2 kg
	Ylleplagg (yllejumprar)	upp till 1 kg
	Sportplagg för utomhusbruk (ytterplagg, tekniska material, sportplagg, vattentäta/genomsläppliga plagg, skalplagg)	upp till 2 kg
 — = ≡ Iron Dry (Stryktorrt) Lämpligt för strykning	Bomull och linne (lakan, bordsdukar, skjortor m.m.)	upp till 5 kg

9.4 Tidsinställd torkning

Torrhetsgrad	Material	Tvättmängd (kg) Centrifugeringshastighet (rpm)	Beräknad tid (min)
Extra Torrt För frottématerial	Bomull och linne (morgonrockar, badhanddukar m.m.)	5 1400	180 - 200
		3 1400	120 - 140
		1 1400	60 - 70
Cupboard Dry (Skåptorrt) För plagg som ska förvaras	Bomull och linne (morgonrockar, badhanddukar m.m.)	5 1400	170 - 190
		3 1400	110 - 130

Torrhetsgrad	Material	Tvättmängd (kg) Centrifuge- ringshastig- het (rpm)	Beräknad tid (min)
		1 1400	50 - 60
	Syntet och blandat (tröjor, blusar, underkläder, hushålls- och sänglinne)	3 1200	80 - 100
		1 1200	45 - 55
	Skonprogram (akryl, viskos och ömtåliga blandade material)	2 1200	100 - 120
		1 1200	60 - 80
	Ylle (yllejumper)	1 1200	110 - 130
	Sportplagg för utomhusbruk (ytterplagg, tekniska material, sport- plagg, vattentäta/genomsläppliga plagg, skalplagg)	2 1200	120 - 140
		1 1200	80 - 90
Iron Dry (Stryk- torrt) Lämpligt för strykning	Bomull och linne (lakan, bordsdukar, skjortor m.m.)	5 1400	100 - 120
		3 1400	65 - 85
		1 1400	40 - 50

10. INSTÄLLNINGAR





10.1 Inledning





När du trycker på en tangentkombination **ska du inte luta** fingrarna nedåt. Sensorerna under knapparna är känsliga och kan påverka ditt val.

10.2 Barnlås

Med den här funktionen kan du förhindra att barnen leker med kontrollpanelen.



- **Aktivera/avaktivera** funktionen genom att trycka på   och -knapparna samtidigt tills indikatorlampan  tänds/släcks.

Du kan aktivera funktionen:

- När du har tryckt på Start/Pause -knappen: är alla knapparna och programvredet avaktiverade (förutom On/Off -knappen).
- Innan du trycker på Start/Pause -knappen: kan inte maskinen starta. Produkten bibehåller detta val även när du har stängt av den.

10.3 Ljudsignaler









Ljudsignalerna hörs när programmet är avslutat (sekvens av ljud i ca 2 minuter).

Inaktivera/aktivera ljudsignalerna genom att trycka på - och  -knapparna samtidigt i sex sekunder.

-  Om du avaktiverar ljudsignalerna fortsätter de att låta när det är något fel på produkten.

10.4 Permanent inställning av extra sköljning

Med det här alternativet kan du ha en eller två extra sköljningar på permanent när du ställer in ett nytt program.

- Tryck på - och -knapparna samtidigt för att lägga till en extra sköljning.  tänds på displayen.
- Tryck på - och -knapparna samtidigt två gånger för att lägga till två extra sköljningar.  tänds på displayen.
- Tryck på - och -knapparna samtidigt tre gånger för att ta bort extra sköljningar. Displayen visar bara .

11. FÖRE FÖRSTA ANVÄNDNING

-  Under installationen eller före första användning kan det finnas lite vatten i maskinen. Detta är vatten som finns kvar i maskinen efter ett fullständig funktionstest på fabriken för att säkerställa att maskinen fungerar som den ska innan den levereras till kunden.

1. Se till att alla transportbultar är borttagna från produkten.
2. Se till att det finns el och att vattenkranen är öppen.

3. Håll 2 liter vatten i tvättmedelsfacket märkt med .

Då aktiveras tömningssystemet.

4. Håll en liten mängd tvättmedel i facket märkt med .
5. Ställ in och starta ett program för bomull vid högsta temperaturen utan tvätt i trumman.

Detta tar bort all möjlig smuts från trumman och baljan.

12. DAGLIG ANVÄNDNING - ENDAST TVÄTT

-  **WARNING!**
Se Säkerhetsavsnitten.

12.1 Aktivera produkten

1. Anslut stickkontakten i eluttaget.
2. Öppna vattenkranen.
3. Tryck på On/Off-knappen i några sekunder för att aktivera produkten.

Indikatorlampan för Start/Pause-knappen börjar blinka. Programvredet är automatiskt inställt på standardprogram och bara Wash-indikatorn är tänd ovanför Mode-knappen.

Displayen visar den maximala tvättmängden, standardtemperaturen,

den högsta centrifugeringshastigheten, tvättfasindikatorer och programtiden.

12.2 Lägga i tvätt

1. Öppna luckan.
2. Skaka plaggen innan du lägger i dem i maskinen.
3. Lägg in tvätten i trumman, ett plagg i taget.

Lägg inte i för mycket tvätt i trumman.

4. Stäng luckan ordentligt.

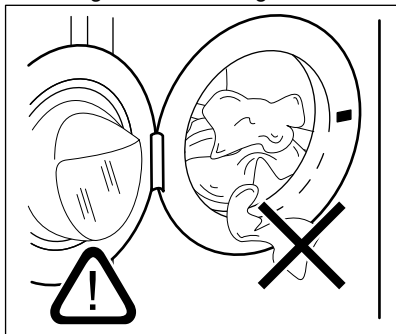

FÖRSIKTIGHET!

Kontrollera att inget plagg har fastnat mellan tätningen och luckan. Det finns risk för vattenläckage eller att tvätten skadas.



FÖRSIKTIGHET!

Att tvätta kraftigt oljiga fettfläckar kan skada tvättmaskinens gummidelar.

12.3 Fylla på tvättmedel och tillsatsmedel

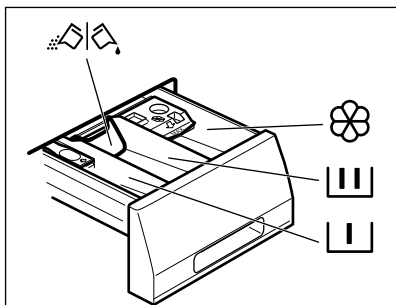

Fack för förtvättfasen, blötlägningsprogram eller fläckborttagningsmedel.



Tvättmedelsfack för tvättfas.



Fack för flytande tillsatser (sköljmedel, stärkelse).



Maximal nivå för flytande tillsatser.



Flik för pulvertvättmedel eller flytande tvättmedel.



Följ alltid instruktionerna på tvättmedelsförpackningarna, men vi rekommenderar dock att du inte överskrider den angivna maxnivån (**MAX**). Denna mängd garanterar bästa tvättresultat.



Efter ett tvättprogram ska eventuella tvättmedelsrester tas bort från tvättmedelsfacket.

12.4 Kontrollera flikens läge

1. Dra ut tvättmedelsfacket så långt det går.
2. Tryck ner spaken för att ta ut facket.

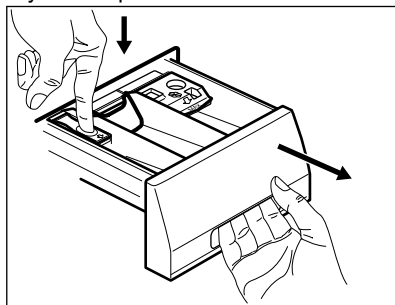

3. Vänd fliken uppåt om du ska använda pulvertvättmedel.

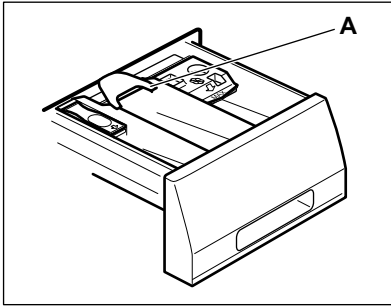

4. Vänd fliken nedåt om du ska använda flytande tvättmedel.

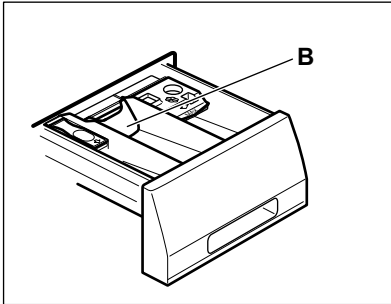

Med fliken i läget NEDÅT:

- Använd inte geléaktigt eller tjockt flytande tvättmedel.
- Lägg inte i mer flytande tvättmedel än gränsen som visas på fliken.
- Ställ inte in förtvättfasen.
- Ställ inte in funktionen fördröjd start.

5. Mät upp tvätt- och sköljmedel.

6. Stäng tvättmedelsfacket försiktigt.

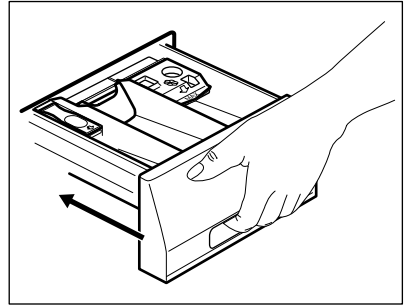

Se till att fliken inte orsakar en tilltäppning när du stänger facket.

12.5 Inställning av program

1. Vrid programvredet för att välja önskat tvättprogram. Motsvarande programlampa tänds. Indikatorlampan för Start/Pause-knappen blinkar. Displayen visar den maximala angivna tvättmängden för programmet, standardtemperaturen, den högsta centrifugeringshastigheten, tvättfasindikatorer (om sådana finns) och en ungefärlig programtid.
2. Tryck på motsvarande knappar för att ändra temperaturen och/eller centrifugeringshastigheten.
3. Ställ vid behov in en eller flera funktioner genom att trycka på motsvarande knappar. Knapparna tänds på displayen och angiven information ändras därefter.





För att bara köra ett tvättprogram, se till att endast Wash-indikatorn är tänd ovanför Mode-knappen.



Om ett val inte är möjligt, tänds ingen lampa och inget ljud hörs.

12.6 Starta ett program

Tryck på Start/Pause -knappen för att starta programmet. Motsvarande indikatorlampa slutar blinka och fortsätter lysa med fast sken. På displayen börjar indikatorlampan för pågående fas att blinka.

Programmet startar och luckan låses. På displayen visas indikatorlampan .

-  Tömningspumpen kan vara aktiv strax innan produkten fylls med vatten.





12.7 Starta ett program med fördröjd start

1. Tryck på den här upprepade gånger tills displayen visar önskad fördröjningstid. Indikatorn Delay Start tänds.
2. Tryck på Start/Pause -knappen. Produkten startar nedräkningen för fördröjd start. När nedräkningen löper ut startar programmet.

-  ProSense-beräkningen börjar direkt efter nedräkningen.



Avbryta fördröjd start efter det att nedräkningen påbörjats

Avbryta den fördröjda starten:

1. Tryck på Start/Pause -knappen för att sätta maskinen på paus. Motsvarande indikatorlampa blinkar.
2. Tryck på Delay Start -knappen tills displayen visar .
3. Tryck på Start/Pause -knappen en gång till för att starta programmet omedelbart.



Ändring av fördröjd start efter det att nedräkningen påbörjats



Ändra den fördröjda starten:

1. Tryck på Start/Pause -knappen för att sätta maskinen på paus. Motsvarande indikatorlampa blinkar.
2. Tryck på Delay Start-knappen flera gånger tills displayen visar önskad fördröjningstid.
3. Tryck på Start/Pause -knappen en gång till för att starta ny nedräkning.

12.8 ProSense lastavkänning

-  Programtiden som visas på displayen gäller för **medelstor till stor tvättmängd**.

När du har tryckt på Start/Pause -knappen, släcks indikatorn för max last, indikatorn  blinkar och ProSense startar lastavkänningen:

1. Maskinen känner av mängden tvätt under de första 30 sekunderna. Indikatorn **kg** och tidspunkterna  blinkar och trumman roterar något.
2. Efter genomförd lastavkänning släcks indikatorn **kg** och tidspunkterna  slutar blinka. En längre eller kortare programtid kan väljas. Efter ytterligare 30 sekunder börjar vatten fyllas på.

Efter tvättmängdsavkänningen blinkar indikatorn **MAX** på displayen om **för mycket tvätt har lagts i trumman**:

I sådant fall kan du under 30 sekunder pausa maskinen och ta ut tvätt.

Efter utplockning av tvätt startar du programmet igen med Start/Pause -knappen. ProSense-fasen kan upprepas upp till tre gånger (se punkt 1).

Viktigt! Även om tvättmängden inte minskas, startar tvättprogrammet trots för stor tvättmängd i trumman. I sådant fall kan inte bästa möjliga tvättresultat garanteras.

-  Under cirka 20 minuter efter programstart kan tvättiden ändras igen beroende på tvättens förmåga att absorbera vatten.

-  ProSense-avkänning utförs endast i hela diskprogram (om ingen del av programmet har valts bort).

-  ProSense kan inte väljas för vissa program, till exempel Ylle/Handtvätt, korta program och program utan huvudtvätt.

12.9 Programfasindikatorer

När programmet startar blinkar kontrolllampan för driftsfasen medan de andra lamporna lyser med ett fast sken.

T.ex. om tvätt eller förtvättfasen är

igång: 



När fasen är klar slutar motsvarande kontrollampa att blinka och lyser konstant. Kontrolllampan för nästa fas börjar blinka.

T.ex. när sköljningen pågår: 

Om du väljer ångprogrammet, tänds kontrolllampan för ångfasen .



12.10 Avbryta ett program och ändra funktionerna

När programmet är igång kan du bara ändra **vissa** funktioner:

1. Tryck på Start/Pause -knappen. Motsvarande indikatorlampa blinkar.
2. Ändra funktionerna. Den angivna informationen på displayen ändras därefter.
3. Tryck på Start/Pause -knappen igen.

Tvättprogrammet fortsätter.

12.11 Avbryta ett pågående program

1. Tryck på On/Off -knappen för att avbryta programmet och stänga av produkten.
2. Tryck på On/Off -knappen för att slå på produkten igen.



Nu kan du ställa in ett nytt tvättprogram.

 Om ProSense-fasen redan har genomförts och vattenpåfyllningen har startat, startar det nya programmet **utan upprepning av ProSense-fasen**. Vattnet och tvättmedlet töms inte ut för att undvika spill. Displayen visar maximal programtid och uppdateras efter cirka 20 minuter efter att det nya programmet har startat.

12.12 Öppna luckan - Lägga in plagg

Luckan är låst medan ett program eller fördröjd start pågår.

 Om temperaturen och nivån på vattnet i trumman är för hög och/eller trumman fortfarande roterar kan du inte öppna luckan.

1. Tryck på Start/Pause -knappen. Motsvarande Indikatorlampa för låst lucka släcks på displayen.
2. Öppna luckan. Ta bort eller lägg till plagg om så behövs.
3. Stäng luckan och tryck på Start/Pause -knappen. Programmet eller den fördröjda starten fortsätter.
4. Luckan kan öppnas när programmet är klart, eller ställ in centrifugering eller tömning och tryck på Start/Pause -knappen.

12.13 Program klart

När programmet är klart stannar produkten automatiskt. Ljudsignaler hörs (om de är aktiverade).

På displayen visas alla tvättfaser med fast sken och tidsområdet visar .

Indikatorlampan för Start/Pause -knappen släcks.

Luckan låses upp och indikatorn  släcks.

MAX blinkar i slutet av programmet vid en överbelastad trumma.

1. Tryck på On/Off -knappen för att stänga av produkten.

Fem minuter efter att programmet avslutats stänger energisparfunktionen automatiskt av produkten.

-  När du slår på produkten igen visas slutet på det senast inställda programmet på displayen. Vrid programvredet för att ställa in ett nytt program.
- 2. Ta ut tvätten ur produkten.
- 3. Kontrollera att trumman är tom.
- 4. Låt luckan och tvättmedelsfacket stå på glänt för att undvika mögelbildning och dålig lukt.
- 5. Stäng vattenkranen.

12.14 Standby-funktion

Stand by-funktionen stänger automatiskt av produkten för att minska energiförbrukningen när:

- Du inte använder produkten under 5 minuter innan du trycker på Start/Pause-knappen.

Tryck på knappen On/Off  för att slå på produkten igen.

- Efter 5 minuter från tvättprogrammets slut

Tryck på knappen On/Off  för att slå på produkten igen.

Displayen visar slutet för det senast inställda programmet.

Vrid programvredet för att ställa in ett nytt program.

-  Om du ställer in ett program eller en funktion som slutar med vatten i trumman, **stängs inte Stand by-funktionen av** för att påminna dig om att tömma ut vattnet.

13. DAGLIG ANVÄNDNING - TVÄTTNING OCH TORKNING



WARNING!
Se Säkerhetsavsnitten.



Den här maskinen är en automatisk tvätt-torkmaskin.



13.1 Kompletta wash&dry-program (tvätt och torkning)

Manuella wash&dry-program

I vissa tvättprogram kan du kombinera både Wash- och Dry-läget för att köra ett fullständigt tvätt- och torkprogram.

Gör enligt följande:

1. När du har stoppat i tvätten och tvättmedlet, tryck på -knappen On/Off i några sekunder för att sätta på maskinen.

2. Lägg i tvätten ett plagg åt gången.
3. Håll tvättmedlet och tillsatserna i lämpligt fack.
4. Vrid programvredet till önskat tvättprogram. Displayen visar standartemperaturen och centrifugering. Vid behov, ändra dem enligt din tvätt. Displayen visar också rekommenderad maxvikt för tvättprogram.
5. Ställ in önskad alternativ, om tillgängliga.
6. Tryck på Mode-knappen en gång för att även aktivera torkfunktionen. Indikatorlamporna Wash och Dry tänds. Indikatorlamporna  och  =  tänds på displayen. Displayen visar också rekommenderad maxvikt för ett tvätt-

och torkprogram (t.ex. 5 kg för bomull).

7. Nu kan du välja en automatisk torknivå eller en specifik torktid.

13.2 Tvätta och torka - automatiska nivåer

1. Tryck på knappen Auto Dry flera gånger tills displayen visar torrhetsnivån som krävs. Indikatorlamporna på displayen tänds enligt följande:

a.  = **Stryktorrt:** för bomullsplagg,

b.  = **Skåptorrt:** för bomulls- och syntetplagg,

c.  = **Extra torrt:** för bomullsplagg.

Tiden som visas på displayen anger hur lång tid både tvätt- och torkprogrammet beräknas ta vid en normal tvättmängd.

 För att få god torkning med mindre energiåtgång och kortare tid, låter produkten dig inte ställa in en för låg centrifugeringshastighet för plagg som ska tvättas och torkas.

2. Tryck på knappen Start/Pause för att starta programmet. PROSENSE-beräkningen startar.

På displayen tänds -indikatorn för lucklåset och indikatorn för pågående fas börjar blinka.

På displayen visas också den återstående programtiden.

13.3 Tidsinställd tvättning och torkning

1. Tryck på knappen Time Dry flera gånger för att ställa in önskad tid (se

tabellen "Tidsbestämd torkning" i kapitlet "Program"). Indikatorn för torknivå släcks och -indikatorn tänds.



Varje gång du trycker på knappen ökar torktiden med 5 minuter. På displayen visas den nya inställda tiden.

2. Tryck på Start/Pause för att starta programmet. ProSense-beräkningen startar.

På displayen tänds -indikatorn för lucklåset och indikatorn för pågående fas börjar blinka.

På displayen visas också den återstående programtiden.

13.4 När torkprogrammet är klart

- Maskinen stannar automatiskt.
- Ljudsignaler hörs (om de är aktiverade).
-  tänds på displayen.
- Indikatorn för knapp Start/Pause slocknar. Indikatorn för lucklåset  slocknar
- Tryck på On/Off-knappen i några sekunder för att inaktivera produkten.

 Några minuter efter att programmet avslutats stänger energisparfunktionen automatiskt av produkten.

1. Ta ut tvätten ur produkten.
2. Kontrollera att trumman är tom.

 Efter torkfasen ska trumman, tätningen och insidan av luckan rengöras med en fuktig trasa.

14. DAGLIG ANVÄNDNING - ENDAST TORKNING



VARNING!
Se Säkerhetsavsnitten.





Den här maskinen är en automatisk tvätt-torkmaskin.

14.1 Förberedelse för torkning

1. Tryck på On/Off-knappen i några sekunder för att aktivera produkten.









 Vid användning av bara torkprogram visar inte displayen den maximala tvättvikten och ProSense-beräkningen är avaktiverad.

2. Lägg i tvätten plagg för plagg.
3. Vrid programvredet till lämpligt program för plaggen som ska torkas.
4. Tryck på Mode-knappen två gånger för att utesluta tvättning och bara köra torkning. Indikatorlampan Dry lyser. Indikatorlamporna  och  = tänds på displayen.

 Vid torkning av mycket tvätt måste du för att få bra torkprestanda kontrollera att tvätten inte är ihoprullad och att den är enhetligt fördelad i trumman.

14.2 Torkning - Automatiska nivåer

1. Tryck på knappen Auto Dry flera gånger tills displayen visar torrhetsnivån som krävs. Indikatorlamporna på displayen tänds enligt följande:

- a.  =  =  **Stryktorr:** för bomullsplagg,
- b.  =  =  **Skåptorr:** för bomulls- och syntetplagg,
- c.  =  =  **Extra torr:** för bomullsplagg.

Displayen visar torkprogrammets längd.

 För att få god torkning med mindre energiåtgång och kortare tid, låter produkten dig inte ställa in en för låg centrifugeringshastighet för plagg som ska tvättas och torkas.

2. Tryck på knappen Start/Pause för att starta programmet.

På displayen tänds -indikatorn för lucklåset och indikatorn för pågående fas börjar blinka.

På displayen visas också den återstående programtiden.

14.3 Tidsinställd torkning

1. Tryck på knappen Time Dry flera gånger för att ställa in önskad tid (se tabellen "Tidsbestämd torkning" i kapitlet "Program"). Indikatorn för torknivå släcks och -indikatorn tänds.



Varje gång du trycker på knappen ökar torktiden med 5 minuter. På displayen visas den nya inställda tiden.

2. Tryck på Start/Pause för att starta programmet.

På displayen tänds -indikatorn för lucklåset och indikatorn för pågående fas börjar blinka.

På displayen visas också den återstående programtiden.

14.4 När torkprogrammet är klart

- Maskinen stannar automatiskt.
- Ljudsignaler hörs (om de är aktiverade).
-  tänds på displayen.
- Indikatorn för knapp Start/Pause slocknar. Indikatorn för lucklåset  slocknar
- Tryck på On/Off-knappen i några sekunder för att inaktivera produkten.

 Några minuter efter att programmet avslutats stänger energisparfunktionen automatiskt av produkten.

1. Ta ut tvätten ur produkten.
2. Kontrollera att trumman är tom.

 Efter torkfasen ska trumman, tätningen och insidan av luckan rengöras med en fuktig trasa.

15. LUDD I MATERIALET

Under tvätt- och/eller torkfasen kan vissa typer av material (rengöringssvamp, ylle, sweatshirt) släppa ifrån sig ludd.



Luddet kan fastna på textilierna under nästa program.

Denna olägenhet ökar med syntetiska textilier.

För att förhindra ludd i tvätten:

- Inte tvätta mörka textilier efter att du tvättat och torkat ljusa textilier (handduk, ylle, sweatshirt etc) och tvärtom.
- Lufttorka denna typ av textilier när de tvättas första gången.
- Rengör tömningsfiltret.
- Efter torkfasen rengör du den tomma trumman, packningen och luckan med en våt trasa.

Gör följande för att ta bort ludd inuti trumman:

- Töm trumman.
- Rengör trumman, tätningen och luckan med en våt trasa.
- Välj sköljprogrammet.
- Tryck på  och  samtidigt tills displayen visar **CLE** för att aktivera rengöringsfunktionen.
- Tryck på Start/Pause-knappen för att starta programmet.



Om maskinen används ofta ska man köra **CLE**-programmet regelbundet.

16. RÅD OCH TIPS



VARNING!
Se Säkerhetsavsnitten.

16.1 Stoppa i tvätt

- Dela in tvätten i: vittvätt, kulörtvätt, syntetmaterial, ömtåliga material och ylle.
- Följ tvättanvisningarna som finns på tvättmärkningen.
- Tvätta inte vita och färgade plagg tillsammans.
- Vissa färgade plagg kan missfärgas i första tvätten. Vi rekommenderar att du tvättar dem separat de första två gångerna.
- Vänd ut och in på flerfärgade plagg, ylleplagg och plagg med tryck.
- Förbehandla svåra fläckar.
- Tvätta svåra smutsfläckar med ett specialtvättmedel.
- Var försiktig med gardiner. Ta bort hakarna och lägg gardinerna i en tvättpåse eller ett örngott.
- En mycket liten tvättmängd kan orsaka balansproblem vid centrifugeringsfasen och leda till överdrivna vibrationer. Om det inträffar:

- avbryt programmet och öppna luckan (se avsnitt "Daglig användning"),
 - omfördela tvätten manuellt så att den är jämnt fördelad i trumman,
 - tryck på Start/Pause-knappen. Centrifugeringsfasen fortsätter.
- Knäpp knapparna på örngott och tryckknappar och stäng dragkedjor och hakar. Knyt bälten, snören, skosnören, band och andra lösa delar.
 - Tvätta inte plagg utan fäll eller med hål i. Använd en tvättpåse för att tvätta små och/eller ömtåliga plagg (t ex bygelbehåar, bälten, strumpbyxor, skosnören, band etc.).

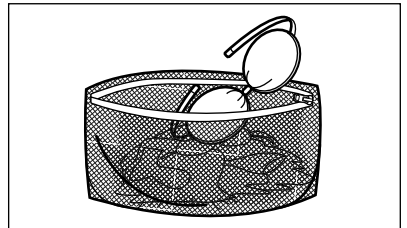

- Töm alla fickor och veckla ut kläderna.

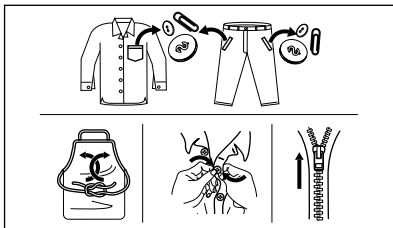

16.2 Svåra fläckar

Det räcker inte med vatten och tvättmedel för vissa fläckar.

Vi rekommenderar att du förbehandlar dessa fläckar innan du lägger in plaggen i maskinen.

Det finns särskilda fläckbortagningsmedel. Använd ett fläckbortagningsmedel som lämpar sig för typen av fläck och material.

Spraya inte fläckbortagningsmedel på plagg nära maskinen eftersom det är frätande för plastdelar.

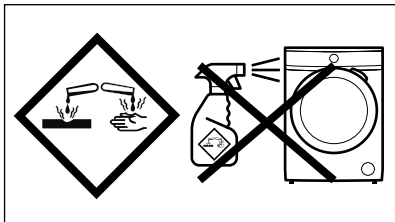

16.3 Tvättmedelstyp och mängd

Val av tvättmedel och användning av korrekt mängd påverkar inte bara tvättprestandan utan hjälper också till att undvika avfall och skydda miljön:

- Använd endast tvättmedel och medel som är särskilt avsedda för tvättmaskiner. Först, se följande allmänna regler:
 - pulvertvättmedel för alla typer av material, förutom fintvätt. Pulvertvättmedel med blekmedel är att föredra för vittvätt,
 - flytande tvättmedel, helst för tvättprogram med låga temperaturer (max. 60 °C) för alla typer av material, eller specialtvättmedel för endast ylle.

- Vilken typ av och mängden tvättmedel beror på: typ av material (fintvätt, ylle, bomull osv.), färgen på kläderna, tvättmängden, smutsgraden, tvätttemperaturen och vattenhårheten i din kommun.
- Följ alltid anvisningarna på tvättmedelsförpackningen eller andra produkter utan att överskrida indikerad maxnivå (**MAX**).
- Blanda inte olika sorters tvättmedel.
- Använd mindre tvättmedel när:
 - du tvättar en mindre mängd,
 - tvätten är lätt smutsad,
 - det bildas mycket skum under tvättningen.
- Tvättmedelstabletter eller kapslar ska alltid läggas inuti trumman, inte i tvättmedelsfacket.

Otillräckligt med tvättmedel kan ge:

- otillfredsställande tvätresultat,
- tvätten blir grå,
- kläderna blir oljiga,
- det bildas mögel inuti maskinen.

För mycket tvättmedel kan ge:

- lödder,
- minskad tvätteffekt,
- otillräcklig sköljning,
- större miljöpåverkan.

16.4 Miljövänliga tips

För att spara vatten och energi och skydda miljön rekommenderar vi att du följer dessa tips:

- **Normalt smutsad tvätt** kan tvättas **utan förtvätt** för att spara tvättmedel, vatten och tid (då skyddar du även miljön!).
- Om man lägger i smutstvätt till **maximal kapacitet som anges för varje program bidrar det till att minska energi- och vattenförbrukningen**.
- Med en bra förbehandling kan fläckar och begränsad smuts avlägsnas. Tvätten kan sedan tvättas på en lägre temperatur.
- För att använda rätt mängd tvättmedel, se den mängd som tvättmedelsproducenten föreslår och kontrollera vattenhårheten i din kommun. Se avsnittet "Vattenhårhet".

- Ställ in **maximala möjliga centrifugeringshastighet** för det valda programmet för att spara energi under torkningsfasen!

16.5 Vattenhårdhet

Om vattenhårdheten där du bor är hög eller medelhög rekommenderar vi att du använder en vattenavhårdare för tvättmaskiner. I områden där vattenhårdheten är mjuk behövs ingen vattenavhårdare.

Kontakta din lokala vattenmyndighet för att ta reda på vattenhårdheten där du bor.

Använd rätt mängd sköljmedel. Följ alltid anvisningarna på förpackningen till produkten.

16.6 Förbereda torkprogrammet

- Öppna vattenkranen.
- Kontrollera att tömningsslangen är korrekt ansluten. Läs installationskapitlet om du vill ha mer information.
- Om du vill veta hur stor tvättmängd du kan ha i de olika torkprogrammen tittar du i tabellerna.





16.7 Plagg som inte lämpar sig för torkning

Välj inte något torkprogram för den här typen av tvätt:

- Syntetgardiner.
- Plagg med metall detaljer.
- Nylonstrumpor.
- Filtar.
- Överkast.
- Täcken.
- Jackor.
- Sovsäckar.
- Textilier med rester av hårspray, nagellacksborttagningsmedel eller liknande.
- Plagg som innehåller skumgummi och liknande material.

16.8 Klädvårdsetiketter

När du torkar annan tvätt följer du plaggens tvättråd:

-  = Plagget kan torktumlas
-  = Torkprogrammet sker vid hög temperatur
-  = Torkprogrammet sker vid lägre temperatur
-  = Plagget kan inte torktumlas.

16.9 Torkprogrammets varaktighet

Torktiden kan variera beroende på:

- den sista centrifugeringshastighet
- torrhetsgrad
- typ av tvätt
- tvättens vikt

16.10 Ytterligare torkning

Om tvätten fortfarande är fuktig när torkprogrammet är klart väljer du ytterligare en kort torkning.



WARNING!

För att undvika att plaggen skrynklar eller krymper ska man inte torka tvätten längre än nödvändigt.

16.11 Allmänna tips

Läs tabellen «Torkprogram» om du vill veta de **genomsnittliga** torktiderna. Efter hand lär du dig att torka tvätten bättre. Notera torktiden för redan körda program.

Undvika statisk elektricitet i slutet av torkprogrammet:

1. Använd sköljmedel i tvättprogrammet.
2. Använd särskilt sköljmedel för torktumlare.

När torkprogrammet är klart ska man ta ur tvätten direkt.

17. SKÖTSEL OCH RENGÖRING



VARNING!
Se Säkerhetsavsnitten.

17.1 Periodiskt rengöringsschema

Tack vare periodisk rengöring kommer din produkt att hålla längre.

Låt luckan och tvättmedelsbehållaren vara lite öppna efter varje program för att luft ska kunna cirkulera och få bort fuktigheten inuti produkten: detta förhindrar mögel och lukt.

Om maskinen inte används under en längre period: sStäng vattenkranen och dra ut stickkontakten ur vägguttaget.

Preliminärt regelbundet rengöringsschema:

Avkalkning	Två gånger per år
Underhållstvätt	En gång i månaden
Rengöra lucktätningen	Varannan månad
Rengöra trumman	Varannan månad
Ta bort ludd inuti trumman	Två gånger i månaden ¹⁾
Rengöra tvättmedelsfacket	Varannan månad
Rengöra tömningspumpens filter	Två gånger per år
Rengöra tillloppsslangen och ventilfiltret	Två gånger per år

¹⁾ Se kapitlet "Ludd i materialet".

Följande avsnitt förklarar hur varje del ska rengöras.

17.2 Ta bort alla främmande föremål



Se till att alla fickor är tömda och alla lösa delar har säkrats innan du kör ett program. Se "Lägga i tvätten" i avsnittet "Råd och tips".

Ta bort alla främmande föremål (som metallklämmor, knappar, mynt osv.) som du kan hitta i luckans gummitätning, filtren och trumman. Se avsnitten "Lucktätning med dubbla lager", "Rengöring av trumman", "Rengöring av tömningspumpen" och "Rengöring av tillloppsslangen och ventilfiltret". Vid behov, kontakta vårt auktoriserade servicecenter.

17.3 Utvändig rengöring

Rengör produkten endast med mildt rengöringsmedel och varmt vatten. Torka alla ytor noga.

Använd inga skursvampar eller annat som kan repa materialet.



FÖRSIKTIGHET!
Använd inte denaturerad sprit, lösningsmedel eller kemiska produkter.



FÖRSIKTIGHET!
Rengör inte metallytorna med klorinbaserat rengöringsmedel.

17.4 Avkalkning



Om vattenhårdenheten där du bor är hög eller medelhög rekommenderar vi att du använder ett avkalkningsmedel för tvättmaskiner.

Kontrollera trumman regelbundet för uppkomst av kalkavlagringar.

De vanliga tvättmedlen innehåller redan vattenavhäringsmedel, men vi rekommenderar att man kör en cykel

med tom tvättmaskin och avkalkningsmedel regelbundet.

i Följ alltid anvisningarna på förpackningen till produkten.

17.5 Underhållstvätt

Upprepad och långvarig användning av lågtempererade program kan orsaka tvättmedelsansamlingar, luddansamlingar, bakteriehärdar på insidan av trumman och röret. Detta kan leda till obehaglig lukt och mögelbildningar.

För att undvika dessa ansamlingar och förbättra hygien inuti tvättmaskinen är det bra att köra en underhållstvätt regelbundet (minst en gång i månaden).

1. Ta ut tvätten ur trumman.
2. Kör ett vit-/kulörtvättprogram med högsta temperatur med en liten mängd tvättmedel, eller kör program Maschinenreinigung om det finns.

17.6 Lucktätning

Denna produkt är designad med ett **självrengörande tömningssystem**, där lätta luddfibrer som faller av kläderna töms ut med vattnet. Undersök tätningen regelbundet. Mynt, knappar och andra små föremål kan tas bort när programmet är klart.

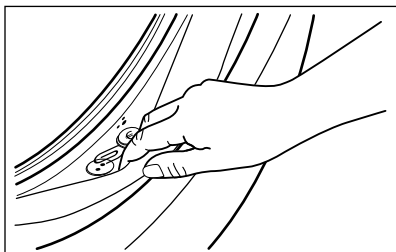

Rengör den vid behov med ett rengöringsmedel innehållande ammoniak utan att repa tätningssytan.

i Följ alltid anvisningarna på förpackningen till produkten.

17.7 Rengöring av trumman

Undersök trumman regelbundet för att förhindra oönskade avlagringar. Rostavlagringar kan förekomma i trumman beroende på främmande rostande föremål i tvätten eller på att kranvattnet innehåller järn.

Rengör trumman med en specialprodukt för rostfritt stål.

i Följ alltid anvisningarna på produktförpackningen. Rengör inte trumman med sura avkalkningsmedel, skurpulver som innehåller klor eller med stålull.

För en grundlig rengöring:

1. Rengör trumman med en specialprodukt för rostfritt stål.

i Följ alltid anvisningarna på produktförpackningen.

2. Kör ett kort vit-/kulörtvättprogram med högsta temperatur med en liten mängd tvättmedel, eller kör Maschinenreinigung-programmet om det finns.

17.8 Rengöring av tvättmedelsfacket

För att undvika möjliga ansamlingar av torkat tvättmedel eller sköljmedel och/eller formeringar av mögel i tvättmedelsfacket, bör man med jämna mellanrum utföra följande rengöringsåtgärder:

1. Öppna lådan. Tryck ner haken som på bilden och dra ut lådan.

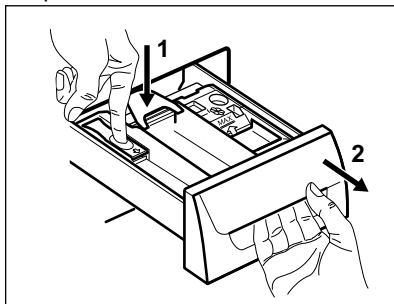

2. Ta bort den övre delen av tillsatsfacket för att hjälpa till med

rengöringen. Se till att alla tvättmedelsrester är borta från den övre och nedre delen av urtaget. Använd en liten borste för att rengöra urtaget.

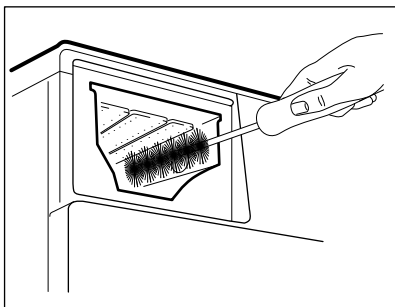
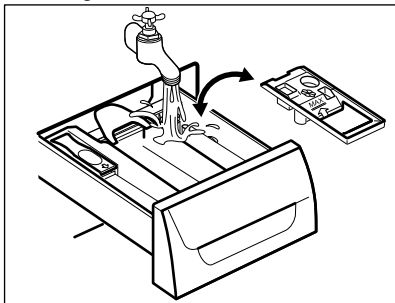

3. Skölj tvättmedelslådan under rinnande varmt vatten för att avlägsna spår av ackumulerat tvättmedel. Sätt tillbaka överdelen efter rengöringen.
4. Sätt tillbaka tvättmedelslådan i sitt läge och stäng den. Kör sköljprogrammet utan någon tvätt i maskinen.

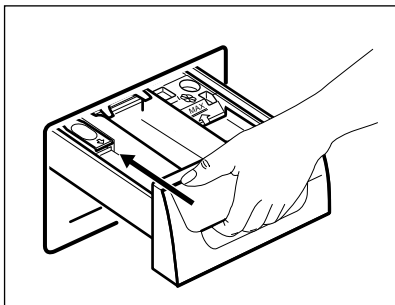

17.9 Rengöra tömningspumpen



! VARNING!

Koppla bort produkten från eluttaget.



Kontrollera regelbundet tömningspumpsfiltret och se till att det är rent.

Rengör tömningspumpen om:

- Maskinen tömmer inte ut vattnet.
- Trumman inte snurrar.
- Produkten avger ett ovanligt ljud p.g.a. att tömningspumpen är blockerad.
- Displayen visar larmkoden **E20**.



! VARNING!

- Ta inte bort filtret medan produkten är igång.
- Rengör inte pumpen om vattnet i produkten är hett. Vänta tills vattnet har svalnat

Gör enligt följande för att rengöra pumpen:

1. Öppna pumtskyddet.

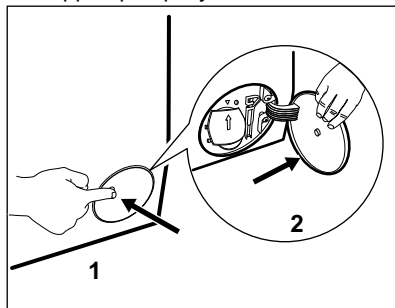

2. Placera en lämplig skål under tömningspumpsavsloppet för att samla upp vattnet som rinner ut.
3. Öppna rännan nedåt. Ha alltid en trasa till hands för att torka upp eventuellt vattenspill när du tar bort filtret.

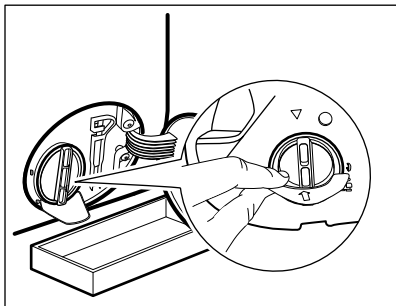

4. Vrid filtret 180 grader i moturs riktning för att öppna det, utan att ta bort det. Låt vattnet rinna ut.

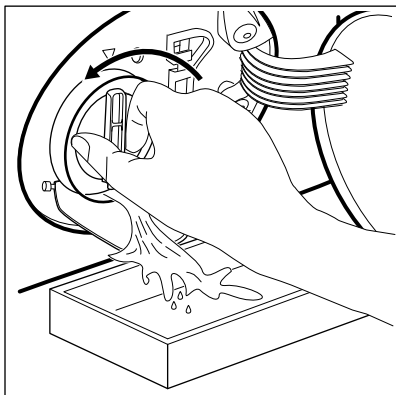

5. När skålen är full av vatten, vrid för att sätta tillbaka filtret och tömma behållaren.
 6. Upprepa steg 4 och 5 tills vattnet slutar rinna.
 7. Ta bort filtret genom att vrida det moturs.

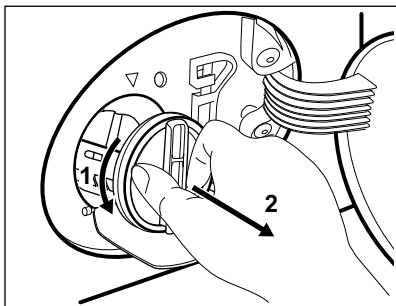

8. Avlägsna ludd och partiklar från filterinsatsen om så behövs.
 9. Se till att pumphjulet roterar. Om det inte roterar ska du kontakta vårt auktoriserade servicecenter.

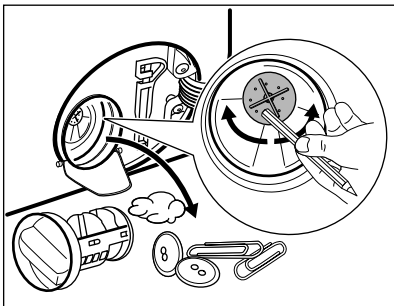

10. Skölj filtret under vattenkranen.

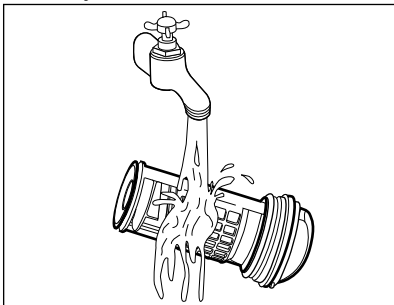

11. Sätt tillbaka filtret i styrskenorna genom att vrida det medsols. Var noga med att dra åt filtret ordentligt för att förhindra läckage.

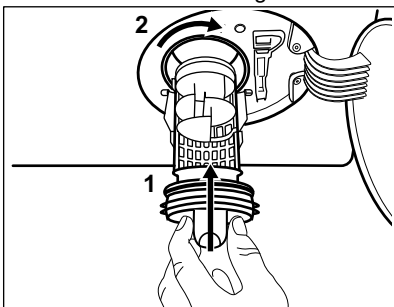

12. Stäng pumphjulet.

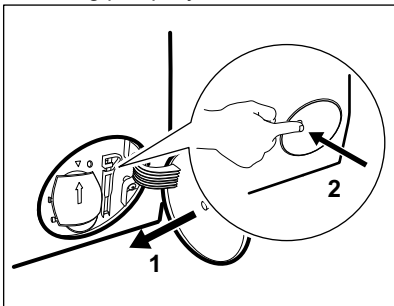

När vattnet tappas ut med nödtömningsproceduren måste tömningssystemet aktiveras igen:

- a. Häll 2 liter vatten i tvättmedelsfacket för huvudtvätt.
- b. Starta programmet för att tömma ut vattnet.

17.10 Rengöring av tillloppslangen och ventilfiltret

Vi rekommenderar att man rengör både filtret till tillloppslangen och ventilen med jämna mellanrum för att avlägsna ansamlingar:

1. Ta bort tillloppslangen från kranen och rengör filtret.

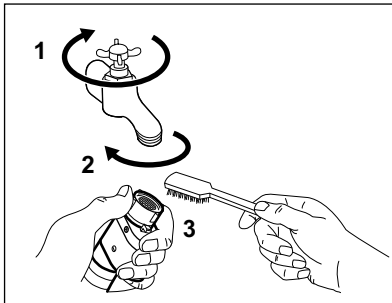

2. Ta bort tillloppsslagen från produkten genom att lossa på ringmuttern.

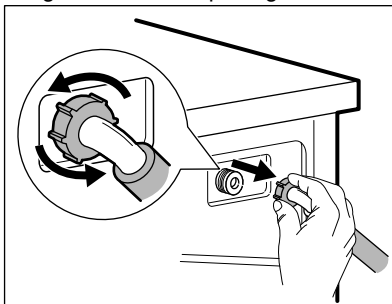

3. Rengör ventilfiltret på produktens baksida med en tandborste.

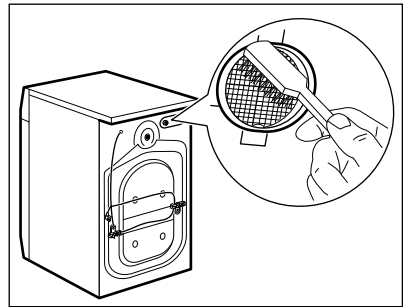

4. När du sätter tillbaka slangen på produkten ska den vridas från vänster till höger (inte i vertikalt läge) beroende på hur din vattenkran är placerad.

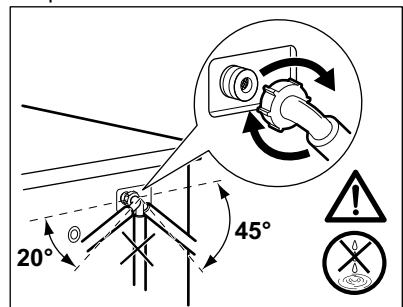

17.11 Nödtömnning

Om maskinen inte töms på vatten kan man köra samma procedur som beskrivs i paragrafen "Rengör tömningssumpen". Rengör pumpen vid behov.

När vattnet tappas ut med nödtömningsproceduren måste tömningssystemet aktiveras igen:

1. Häll 2 liter vatten i tvättmedelsfacket för huvudtvätt.
2. Starta programmet för att tömma ut vattnet.

17.12 Åtgärder vid frysrisk

Om produkten är installerad på en plats där temperaturen kan sjunka till 0 °C eller lägre, ta bort det kvarvarande vattnet i tillloppslangen och tömningssumpen.

1. Koppla bort produkten från eluttaget.
2. Stäng vattenkranen.

3. Placera tilllopps slangens båda ändar i en behållare och låt vattnet rinna ur slangen.
4. Töm tömningspumpen. Se nödtömningsproceduren.
5. När tömningspumpen är tom, sätt tillbaka tilllopps slangens igen.

**WARNING!**

Se till att temperaturen är över 0 °C innan du använder produkten igen. Tillverkaren har inget ansvar för de skador som orsakas av låga temperaturer.

18. FELSÖKNING

**WARNING!**

Se Säkerhetsavsnitten.

18.1 Larmkoder och möjliga fel

Maskinen startar inte eller stannar under drift. Prova först att hitta en lösning på problemet (se tabellerna).

**WARNING!**

Stäng av produkten innan du gör någon kontroll.

Vid vissa problem visar displayen en larmkod och Start/Pause

▶||-knappen kan blinka kontinuerligt:



Om maskinen har för mycket tvätt i trumman, ta bort en del plagg och/eller tryck in luckan och tryck på Start/Pause-knappen så att ▶||-indikatorn slutar blinka (se bilden nedan).

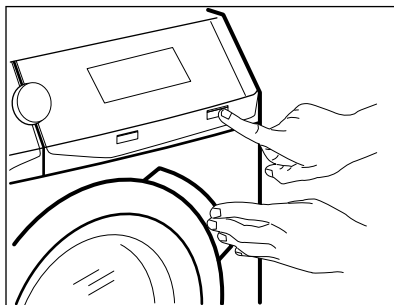

Problem	Möjlig lösning

<p>E10 Maskinen fylls inte med vatten.</p>	<ul style="list-style-type: none"> • Kontrollera att vattenkranen är öppen. • Kontrollera att trycket från vattenledningen inte är för lågt. Kontakta din lokala vattenleverantör för information om detta. • Kontrollera att vattenkranen inte är igentäppt. • Kontrollera att tilloppsslangen inte är böjd, skadad eller vriden. • Kontrollera att kopplingarna till tilloppsslangarna är korrekt anslutna. • Kontrollera att filtren i tilloppsslangarna och filtren i ventilerna inte är igentäppta. Se "Underhåll och rengöring".
<p>E20 Maskinen tömmer inte ut vattnet.</p>	<ul style="list-style-type: none"> • Kontrollera att avloppsmuffen inte är igentäppt. • Kontrollera att avloppsslangen inte är böjd eller vriden. • Kontrollera att tömningsfiltret inte är igentäppt. Rengör filtret vid behov. Se "Underhåll och rengöring". • Kontrollera att kopplingarna till tömningsslangarna är korrekt anslutna. • Ställ in tömningsprogrammet om du ställer in ett program utan tömningsfas. • Ställ in tömningsprogrammet om du väljer en funktion som lämnar vattnet kvar i maskinen.
<p>E40 Maskinluckan är öppen eller är inte ordentligt stängd.</p>	<ul style="list-style-type: none"> • Kontrollera att luckan är ordentligt stängd.
<p>E91 Internt fel. Ingen kommunikation mellan produktens elektriska delar.</p>	<ul style="list-style-type: none"> • Programmet avslutades inte ordentligt eller stoppades för tidigt. Stäng av maskinen och sätt på den igen. • Om larmkoden visas igen, kontakta ett auktoriserat servicecenter.
<p>E40 Strömförsörjningen är instabil.</p>	<ul style="list-style-type: none"> • Vänta tills nätspänningen är stabil.
<p>EFO Översvämningsskyddet är aktiverat.</p>	<ul style="list-style-type: none"> • Stäng vattenkranen och dra ut stickkontakten ur vägguttaget. Kontakta det auktoriserade servicecentret.

Avaktivera och aktivera maskinen om andra felkoder visas på displayen. Kontakta det auktoriserade servicecentret om problemet fortsätter.

Vid ett annat problem med tvättmaskinen, se tabellen nedan för möjliga lösningar.

Problem	Möjlig lösning
Programmet startar inte.	<ul style="list-style-type: none"> • Se till att stickkontakten sitter ordentligt i eluttaget. • Kontrollera att maskinens lucka är stängd. • Kontrollera att alla säkringarna i säkringslådan är hela. • Kontrollera att Start/Pause  har tryckts. • Om fördröjd start är inställd avbryter du den inställningen eller väntar tills nedräkningen är slut. • Avaktivera Barnlåsfunktionen om den är på. • Kontrollera vredets läge på det valda programmet.
Maskinen fylls med vatten och töms omedelbart.	<ul style="list-style-type: none"> • Kontrollera att tömningsslangen är i rätt läge. Slangen kan vara för lågt ställd. Se "Installationsanvisningarna".
Centrifugeringsfasen fungerar inte eller tvättprogrammet varar längre än normalt.	<ul style="list-style-type: none"> • Ställ in centrifugeringsprogrammet. • Kontrollera att tömningfiltret inte är igentäppt. Rengör filtret vid behov. Se "Underhåll och rengöring". • Justera plaggen manuellt i trumman och starta centrifugeringsfasen igen. Detta problem kan orsakas av balansproblemet.
Det finns vatten på golvet.	<ul style="list-style-type: none"> • Kontrollera att kopplingarna i vattenslangarna är täta och att inget vattenläckage förekommer. • Kontrollera att tilloppsslangen och tömningsslangen inte är skadade. • Kontrollera att du använder rätt tvättmedel och rätt mängd.
Du kan inte öppna luckan.	<ul style="list-style-type: none"> • Se till att du inte har valt ett tvättprogram som avslutas med vatten i trumman. • Kontrollera att tvättprogrammet är klart. • Ställ in tömnings- eller centrifugeringsprogrammet om det finns vatten i trumman. • Se till att maskinen får elektrisk ström. • Detta problem kan orsakas av ett produktfel. Kontakta det auktoriserade servicecentret. Om du måste öppna luckan ska du läsa "Nödöppning av luckan" noga.
Maskinen avger ett konstigt ljud och vibrerar.	<ul style="list-style-type: none"> • Kontrollera att maskinen står plant. Se "Installationsanvisningarna". • Kontrollera att förpackningen och/eller transportbultarna är borttagna. Se "Installationsanvisningarna". • Lägg i mer tvätt i trumman. Du kan ha lagt i för liten tvättmängd.
Programmets varaktighet ökar eller minskar under programmets förlopp.	<ul style="list-style-type: none"> • ProSense System kan justera programmets varaktighet efter typ av tvätt och tvättmängd. Se avsnittet "ProSense System Detektion av tvättmängd" i kapitlet "Daglig användning".

Problem	Möjlig lösning
Tvättresultaten är inte tillräckligt bra.	<ul style="list-style-type: none"> • Öka mängden tvättmedel eller använd ett annat tvättmedel. • Använd specialprodukter för att ta bort svåra fläckar innan du kör igång tvättprogrammet. • Kontrollera att du ställt in rätt temperatur. • Minska tvättmängden.
För mycket skum i tvätttrumman under tvättprogrammet.	<ul style="list-style-type: none"> • Minska mängden tvättmedel.
Det finns tvättmedelsrester i tvättmedelsfacket efter tvätt.	<ul style="list-style-type: none"> • Se till att spaken är i rätt läge (UPP för pulvertvättmedel – NER för flytande tvättmedel). • Se till att du har använt tvättmedelsfacket i enlighet med instruktionerna i den här användarmanualen.
Maskinen torkar inte eller torkar inte korrekt.	<ul style="list-style-type: none"> • Vrid på vattenkranen. • Kontrollera att tömningsfiltret inte är igentäppt. • Minska tvättmängden. • Kontrollera att du har ställt in rätt program. Ställ vid behov in en kort torktid igen.
Tvätten är full av ludd i olika färger.	<p>Plaggen som tvättades i programmet innan släppte ifrån sig ludd av en annan färg:</p> <ul style="list-style-type: none"> • Torkfasen hjälper till att ta bort ludd. • Tvätta kläderna med en luddbortagare. <p>Om det finns mycket ludd i trumman ska specialprogrammet köras för att rengöra den (se "Ludd i kläderna" för mer information).</p>

Sätt på maskinen efter kontrollen. Programmet fortsätter från den punkt där det avbröts.

Kontakta ett auktoriserat servicecenter om problemet uppstår igen.

Nödvändig information för servicecentret finns på märkskylten.

18.2 Nödöppning av luckan

Produktens lucka förblir stängd vid strömavbrott eller produktfel. Tvättprogrammet fortsätter när strömmen återställs. Om luckan förblir låst vid fel kan den öppnas med nödupplåsningfunktionen.

Innan luckan öppnas:



FÖRSIKTIGHET!
Risk för brännskador föreligger! Kontrollera att vattentemperaturen och tvätten inte är varm. Om så behövs, vänta tills de svalnat.



FÖRSIKTIGHET!
Risk för personskador föreligger! Kontrollera att trumman inte snurrar. Om så behövs, vänta tills trumman slutat snurra.



Kontrollera att vattennivån i trumman inte är för hög. Om så behövs, fortsätt med nödtömning vid behov (se "Nödtömning" i avsnittet "Skötsel och rengöring").

Gör enligt följande för att öppna luckan:

1. Tryck på knappen On/Off för att stänga av produkten.
2. Koppla bort produkten från eluttaget.

3. Öppna filterluckan.
4. Dra nödlåsningssavtryckaren nedåt en gång. Dra den nedåt igen, håll den tätt intill, och öppna under tiden luckan.
5. Ta ut tvätten och stäng sedan produktens lucka.
6. Stäng filterluckan.

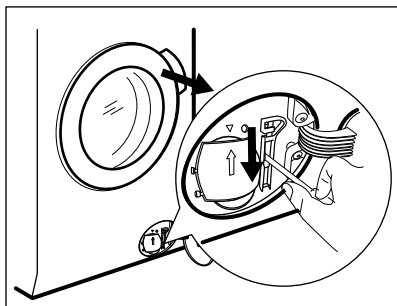

19. FÖRBRUKNINGSVÄRDEN

19.1 Inledning

i Se länken www.theenergylabel.eu för mer närmare information om energimärkning.

i QR-koden på energimärkningsetiketten som medföljer produkten innehåller en webblänk till information gällande maskinens prestanda i EU EPREL-databasen. Förvara energimärkningsetiketten tillsammans med bruksanvisningen och alla andra dokument som medföljer denna produkt. Det går också att hitta samma information i EPREL med länken <https://eprel.ec.europa.eu> och modellnamnet och produktnumret som du hittar på produktens typskylt. Se kapitlet "Produktbeskrivning" angående typskyltens placering.

19.2 Teckenförklaring

kg	Tvättmängd.	tim:mi n	Programtid.
kWh	Energiförbrukning.	°C	Tvättens temperatur.
Liter	Vattenförbrukning.	rpm	Centrifughastighet.
%	Kvarvarande fukt i tvätten efter programmet. Ju högre centrifughastighet man väljer, desto högre blir ljudnivån och desto lägre blir mängden kvarvarande fukt i tvätten efter tvättprogrammet.		



Värden och programtider kan variera beroende på olika förhållanden (t.ex. rumstemperatur, vattentemperatur och tryck, storlek och typ av tvätt, matningsspänning) och även om standardinställningarna för ett program ändras.

19.3 Enligt EU-kommissionens förordning EU 2019/2023

Endast tvättning

Eco 40-60 program	kg	kWh	Liter	tim:min	%	°C	rpm ¹⁾
Full maskin	8	0.720	57	3:30	53	37	1400
Halvfull maskin	4	0.539	42	2:45	53	36	1400
Kvartsfull maskin	2	0.150	27	2:45	54	24	1400

¹⁾ Max centrifughastighet.

Tvätt- och torkprogram

Eco 40-60-program och skåp-torr	kg	kWh	Liter	tim:min	%	°C	rpm ¹⁾
Full maskin	5	3.955	82	6:20	0	37	1400
Halvfull maskin	2.5	2.190	45	4:25	0	35	1400

¹⁾ Max centrifughastighet.

Strömförbrukning i olika lägen

Av (W)	Standby (W)	Fördröjd start (W)
0.50	0.50	4.00

Tid till "Off"/"Standby"-läge är max 15 minuter.

19.4 Vanliga program - endast tvättning



Dessa värden är endast indikerande.

Program	kg	kWh	Liter	tim:min	%	°C	rpm ¹⁾
Bomull ²⁾ 95 °C	8	2.75	100	3:30	52	85	1400
Bomull 60 °C	8	1.95	95	3:10	52	55	1400
Bomull ³⁾ 20 °C	8	0.36	95	3:00	52	20	1400
Syntet 40 °C	3	0.60	60	2:10	35	40	1200
Fintvätt ⁴⁾ 30 °C	2	0.35	55	1:10	35	30	1200
Ylle 30 °C	1.5	0.40	50	1:10	30	30	1200

1) Max centrifughastighet.

2) Lämpligt för mycket smutsig tvätt.

3) Lämplig för lätt smutsad tvätt av bomull, syntet och blandade material.

4) Det fungerar också som ett snabbt tvättprogram för lätt smutsad tvätt.

19.5 Vanliga program – tvättning och torkning



Dessa värden är endast indikerande.

Program	kg	kWh	Liter	tim:min	%	°C	rpm ¹⁾
Syntet 40 °C	3	1.80	70	3:25	1	40	1200

1) Max centrifughastighet.

20. MILJÖSKYDD

Återvinn material med symbolen . Återvinn förpackningen genom att placera den i lämpligt kärl. Bidra till att skydda vår miljö och vår hälsa genom att återvinna avfall från elektriska och elektroniska produkter. Släng inte

produkter märkta med symbolen med hushållsavfallet. Lämna in produkten på närmaste återvinningsstation eller kontakta kommunkontoret.

www.husqvarna-electrolux.se/shop

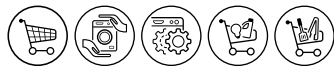

157046750-A-362021



 **Husqvarna**[®]